



*Where trust is built.*



Andreas  
Epiphaniou

ΚΑΤΑΛΟΓΟΣ ΠΡΟΪΟΝΤΩΝ

08



Andreas  
Epiphaniou

Στις τιμές δεν συμπεριλαμβάνεται ο ΦΠΑ.  
Ο παρόν κατάλογος καταργεί τον προηγούμενο.  
Οι τιμές μπορεί να αλλάξουν χωρίς προειδοποίηση.

*Where trust is built.*

## Η ΕΤΑΙΡΕΙΑ

Η **A. Epiphaniou Industries**, έχει ιδρυθεί το 1972 και αποτελεί σήμερα έναν από τους μεγαλύτερους και αξιόπιστους προμηθευτές οικοδομικών υλικών, βιομηχανικών προϊόντων και εξοπλισμού επαγγελματιών στην Κύπρο. Με εκτεταμένη γκάμα προϊόντων, διεθνείς συνεργασίες και διαχρονική προσήλωση στην ποιότητα, η εταιρεία καλύπτει με συνέπεια τις ανάγκες της αγοράς, διατηρώντας σταθερή αναπτυξιακή πορεία και ισχυρή εταιρική παρουσία.

## ΑΠΟΣΤΟΛΗ

Η αποστολή μας είναι να παράγουμε, να επιλέγουμε και να προσφέρουμε προϊόντα και λύσεις υψηλής ποιότητας στους τομείς της συγκόλλησης, των βιομηχανικών εφαρμογών και των κατασκευών, εξασφαλίζοντας αξιοπιστία, τεχνική αρτιότητα και άριστη εξυπηρέτηση. Δεσμευόμαστε στη συνεχή αυτοβελτίωση, την υιοθέτηση νέων τεχνολογιών και την εμπλουτισμένη τεχνογνωσία, ώστε να ανταποκρινόμαστε με συνέπεια στις ανάγκες της αγοράς, δημιουργώντας αξία για την εταιρεία, τους εργαζομένους, τους συνεργάτες και τους πελάτες μας.

## ΟΡΑΜΑ

Το όραμά μας είναι να διατηρήσουμε και να αναπτύξουμε την κληρονομιά της **A. Epiphaniou Industries** ως κορυφαίος κυπριακός κατασκευαστής και προμηθευτής προϊόντων υψηλής ποιότητας, ενισχύοντας περαιτέρω την παρουσία μας στην τοπική αγορά. Φιλοδοξούμε να εξελισσόμαστε σταθερά, να επενδύουμε σε καινοτομία και τεχνογνωσία και να διατηρούμε ουσιαστικές, μακροχρόνιες σχέσεις με προμηθευτές, εργαζομένους και πελάτες. Πάντα ως μια οικογενειακή εταιρεία αριστείας, αξιοπιστίας και εμπιστοσύνης.



Andreas  
Epiphaniou





Ο παρών κατάλογος παρουσιάζει επιλεγμένα τμήματα.  
Στην Α. Επiphaniou Industries μπορείτε να βρείτε επίσης:

- ΕΞΟΠΛΙΣΜΟ ΑΣΦΑΛΕΙΑΣ
- ΕΞΟΠΛΙΣΜΟ ΣΥΓΚΟΛΛΗΣΗΣ
- ΠΑΤΩΜΑΤΑ ΒΙΝΥΛΙΟΥ RVT
- ΔΙΑΚΟΣΜΗΤΙΚΑ ΕΠΙΧΡΙΣΜΑΤΑ



[www.epiphaniou-group.com](http://www.epiphaniou-group.com)

# ΠΕΡΙΕΧΟΜΕΝΑ

## 1. Building Materials

1.1 Καλύμματα & Σχάρες Φρεατίων -----	10
1.2 Φρεάτια Πολυπροπυλενίου -----	26
1.3 Κανάλια Αποστράγγισης -----	30
1.4 Δαπεδοσίφωνα & Εξαεριστήρες -----	44
1.5 Προϊόντα Στέγης -----	52
1.6 Προφίλ -----	56
1.7 Σοβατεπί -----	62
1.8 Περίφραξη -----	66
1.9 Ανώφλια - Γωνιές -----	76
1.10 Στεγάνωση -----	78
1.11 Θερμοπρόσοψη -----	96
1.12 Κόλλες Πλακιδίων & Αρμόστοκοι -----	104
1.13 Κονιάματα Δόμησης -----	108
1.14 Επισκευαστικά & Αγκυρωτικά -----	110
1.15 Αστάρια / Γαλακτώματα / Αδιαβροχοποιητές -----	116
1.16 Κονιάματα Επιχρίσματος / Στόκοι -----	122
1.17 Βαφές Προστασίας / Βιομηχανικά Δάπεδα -----	125
1.18 Προστασία Δαπέδων -----	126
1.19 Καθαρισμός & Αποκατάσταση Επιφανειών -----	128
1.20 Διάφορα -----	132

## 2. Ecobest

2.1 Ecobest -----	140
-------------------	-----

## 3. Paints & Floors

3.1 Αντιδιαβρωτικές επιστρώσεις hemipel ενός / δύο συστατικών -----	146
3.2 Χρώματα πυροπροστασίας hemipel για μέταλλα -----	152
3.3 Πατητή τσιμεντοκονία -----	154
3.4 Χρώματα -----	158







**A.Epiphaniou**

**BUILDING  
MATERIALS**



**ΚΑΛΥΜΜΑΤΑ & ΣΧΑΡΕΣ ΦΡΕΑΤΙΩΝ**

## LOAD CLASSES

ΚΑΛΥΜΜΑΤΑ ΦΡΕΑΤΙΩΝ ΚΑΤΑΣΚΕΥΑΣΜΕΝΑ ΒΑΣΕΙ ΤΟΥ ΠΡΟΤΥΠΟΥ EN124. ΠΙΣΤΟΠΟΙΗΜΕΝΑ ΑΠΟ ΔΙΕΘΝΕΙΣ ΟΡΓΑΝΙΣΜΟΥΣ BSI (KITEMARK) ΚΑΙ SGD.



### CLASS A15

Κλάση A15 - ελάχιστο φορτίο δοκιμής: 15kN (1,5 τόνος)  
Περιοχές που μπορούν να χρησιμοποιούνται μόνο από πεζούς και ποδηλάτες και άλλες ανάλογες περιοχές όπως πρασιές.



### CLASS B125

Κλάση B125 - ελάχιστο φορτίο δοκιμής: 125kN (12,5 τόνος) Πεζοδρόμια, πεζοδρόμοι (1) και ανάλογες περιοχές, σταθμοί αυτοκινήτων ή πολυόροφοι σταθμοί αυτοκινήτων.



### CLASS C250

Κλάση C250 - ελάχιστο φορτίο δοκιμής: 250kN (25 τόνος)  
Περιλαμβάνει τις σχάρες οχητών που εγκαθίστανται σε στερεά ρείθρα και στα αυλάκια των οδών τα οποία βρίσκονται στο πλευρό των κρασπέδων, που όταν μετρηθούν από τα άκρα των κρασπέδων, εκτείνονται μέσα στον αμαξητό δρόμο μέχρι το πολύ 0,5m και μέσα στο πεζοδρόμιο μέχρι το πολύ 0,2m



### CLASS D400

Κλάση D400 - ελάχιστο φορτίο δοκιμής: 400kN (40 τόνος)  
Λωρίδες κυκλοφορίας οχημάτων και πεζοδρόμοι.



### CLASS E600

Κλάση E600 - ελάχιστο φορτίο δοκιμής: 600kN (60 τόνος)  
Ιδιωτικοί δρόμοι που χρησιμοποιούνται από οχήματα, τα οποία φορτώνονται με εξαιρετικά μεγάλα φορτία. (Κατόπιν παραγγελίας)



### CLASS F900

Κλάση F900 - ελάχιστο φορτίο δοκιμής: 900kN (90 τόνος)  
Ειδικές περιοχές, όπως για παράδειγμα μερικά οδοστρώματα για αεροσκάφη σε δημόσια αεροδρόμια. (Κατόπιν παραγγελίας)

**ΚΑΠΑΚΙΑ ΕΛΑΤΟΥ ΧΥΤΟΣΙΔΗΡΟΥ  
EN124 A15**

ΚΩΔΙΚΟΣ	ΕΞΩΤΕΡΙΚΕΣ ΔΙΑΣΤΑΣΕΙΣ (AXA) MM	ΕΣΩΤΕΡΙΚΕΣ ΔΙΑΣΤΑΣΕΙΣ (LXL) MM	ΔΙΑΣΤΑΣΕΙΣ ΚΑΛΥΜΑΤΟΣ (AAXAA) MM	ΥΨΟΣ (H) MM	ΤΙΜΗ (€)
MCA20	200X200	150X150	180x180	25	8.20
MCA25	250X250	200x200	230X230	25	11.00
MCA30	300X300	250x250	280X280	25	14.00
MCA35	350X350	300x300	330X330	25	19.50
MCA40	400X400	350x350	380X380	25	25.00
MCA45	450X450	400x400	430X430	25	38.50
MCA50	500X500	450x450	480X480	25	46.00
MCA55	550X550	450x450	480X480	40	54.50
MCA60	600X600	500x500	580X580	25	54.50
MCA6045	700X550	600x450	630X480	40	83.00
MCA70	700X700	600x600	630X630	40	123.00

**ΚΑΠΑΚΙΑ ΕΛΑΤΟΥ ΧΥΤΟΣΙΔΗΡΟΥ  
EN124 B125**

ΚΩΔΙΚΟΣ	ΕΞΩΤΕΡΙΚΕΣ ΔΙΑΣΤΑΣΕΙΣ (AXA) MM	ΕΣΩΤΕΡΙΚΕΣ ΔΙΑΣΤΑΣΕΙΣ (LXL) MM	ΔΙΑΣΤΑΣΕΙΣ ΚΑΛΥΜΑΤΟΣ (AAXAA) MM	ΥΨΟΣ (H) MM	ΤΙΜΗ (€)
MCB20	200X200	100X100	166X166	25	10.50
MCB30	300X300	200X200	226X226	30	24.00
MCB40	400X400	300X300	325X325	30	34.50
MCB45	450X450	350X350	378X378	30	61.00
MCB50	500X500	400X400	425X425	35	65.50
MCB55	550X550	450X450	481X481	35	81.00
MCB60	600X600	500X500	525X525	35	87.00
MCB70	700X700	600X600	624X624	40	133.00
MCB80	800X800	700X700	731X731	40	169.00
MCB90	900X900	800X800	825X825	40	241.00
MCB100	1000X1000	900X900	925X925	40	370.00
MCB6045	649X599	600X450	640X490	40	116.00
MCB600R	Φ 780	Φ 600	Φ 650	50	162.00

**ΚΑΠΑΚΙΑ ΕΛΑΤΟΥ ΧΥΤΟΣΙΔΗΡΟΥ  
B125 COFUNCO**

ΚΩΔΙΚΟΣ	ΕΞΩΤΕΡΙΚΕΣ ΔΙΑΣΤΑΣΕΙΣ (AXA) MM	ΕΣΩΤΕΡΙΚΕΣ ΔΙΑΣΤΑΣΕΙΣ (LXL) MM	ΔΙΑΣΤΑΣΕΙΣ ΚΑΛΥΜΑΤΟΣ (AAXAA) MM	ΥΨΟΣ (H) MM	ΤΙΜΗ (€)
MCBCOF3140	250X249	213X213	239X239	37	49.00
MCBCOF3145-10	397X397	305X353	385X385	49	67.00
MCBCOF3188	292X292	205X255	281X281	37	52.00
MCBCOF3196-1	497X476	425X425	481X461	48	111.00
MCBCOF3197-1	596X578	525X525	581X563	48	200.00

**ΚΑΠΑΚΙΑ ΕΛΑΤΟΥ ΧΥΤΟΣΙΔΗΡΟΥ  
EN124 C250**



ΚΩΔΙΚΟΣ	ΕΞΩΤΕΡΙΚΕΣ ΔΙΑΣΤΑΣΕΙΣ (ΑΧΑ) MM	ΕΣΩΤΕΡΙΚΕΣ ΔΙΑΣΤΑΣΕΙΣ (LXL) MM	ΔΙΑΣΤΑΣΕΙΣ ΚΑΛΥΜΑΤΟΣ (ΑΑΧΑΑ) MM	ΥΨΟΣ (H) MM	ΤΙΜΗ (€)
MCC30	300X300	200X200	226X226	35	24.50
MCC40	400X400	300X300	325X325	35	48.50
MCC50	500X500	400X400	425X425	40	73.00
MCC55	550X550	450X450	481X481	45	105.00
MCC60	600X600	500X500	525X525	45	109.00
MCC70	700X700	600X600	624X624	50	145.00
MCC80	800X800	700X700	731X731	60	209.00
MCC90	900X900	800X800	840X840	66	311.00
MCC100	1000X1000	900X900	935X935	70	415.00

**ΚΑΠΑΚΙΑ ΕΛΑΤΟΥ ΧΥΤΟΣΙΔΗΡΟΥ  
EN124 D400**

ΚΩΔΙΚΟΣ	ΕΞΩΤΕΡΙΚΕΣ ΔΙΑΣΤΑΣΕΙΣ (ΑΧΑ) MM	ΕΣΩΤΕΡΙΚΕΣ ΔΙΑΣΤΑΣΕΙΣ (LXL) MM	ΔΙΑΣΤΑΣΕΙΣ ΚΑΛΥΜΑΤΟΣ (ΑΑΧΑΑ) MM	ΥΨΟΣ (H) MM	ΤΙΜΗ (€)
MCD50	500X500	400X400	433X433	100	129.00
MCD55	550X550	450X450	480X480	100	145.00
MCD60	600X600	500X500	533X533	100	153.00
MCD70	700X700	600X600	632X632	100	208.00
MCD80	800X800	700X700	732X732	100	258.00
MCD90	900X900	800X800	832X832	100	399.00
MCD100	1000X1000	900X900	931X931	100	480.00
MCD110	1100X1100	1000X1000	1033X1033	100	725.00
MCD120	1200X1200	1100X1100	1134X1134	100	740.00
MCD12060	1400X780	1200X600	1200X602	100	525.00
MCD6045	698X498	600X450	644X494	100	212.00
MCD9060	1060X762	900X600	908X605	100	547.00
MCD600R/R	850X100	Ø 600 Στρογγ.	Ø 630	100	186.00
MCD600S/R	850X850X100	Ø 600 Τετράγ.	Ø 630	100	194.00
MCDLSDB-600	Ø 850X120	Ø 600	Ø 650	120	423.00
MCDLSDB-600LYM	850X100	Ø 604 Στρογγ.	Ø 630	100	423.00
MCDLSDB-600PWD	850X100	Ø 604 Στρογγ.	Ø 630	100	423.00
MCDLSDB-800	Ø 1050X120	Ø 800	Ø 859	120	531.00
MCD600R/RLYMATA	Ø 850X100	Ø 600	Ø 630	100	186.00

**ΚΑΛΥΜΑ ΦΡΕΑΤΙΟΥ ΓΙΑ ΠΛΗΡΩΣΗ ΜΕ ΣΚΥΡΟΔΕΜΑ –  
METEOR D400**

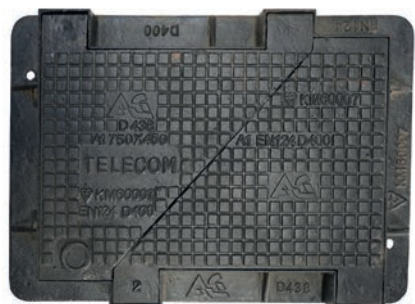

ΚΩΔΙΚΟΣ	ΕΞΩΤΕΡΙΚΕΣ ΔΙΑΣΤΑΣΕΙΣ (ΑΧΑ) MM	ΕΣΩΤΕΡΙΚΕΣ ΔΙΑΣΤΑΣΕΙΣ (LXL) MM	ΔΙΑΣΤΑΣΕΙΣ ΚΑΛΥΜΑΤΟΣ (ΑΑΧΑΑ) MM	ΥΨΟΣ (H) MM	ΤΙΜΗ (€)
MCDCOF1186	850	600	650	100	300.00
MCDCOF3193*	1015X920	760X760	840X840	100	930.00

**ΚΑΠΑΚΙΑ ΕΛΑΤΟΥ ΧΥΤΟΣΙΔΗΡΟΥ  
EN124 B125**

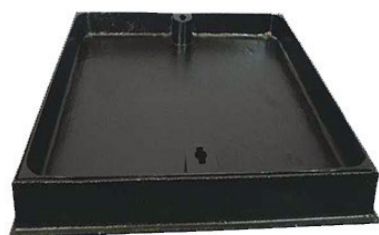

ΚΩΔΙΚΟΣ	ΕΞΩΤΕΡΙΚΕΣ ΔΙΑΣΤΑΣΕΙΣ (ΑΧΑ) MM	ΕΣΩΤΕΡΙΚΕΣ ΔΙΑΣΤΑΣΕΙΣ (LXL) MM	ΔΙΑΣΤΑΣΕΙΣ ΚΑΛΥΜΑΤΟΣ (ΑΑΧΑΑ) MM	ΥΨΟΣ (H) MM	ΤΙΜΗ (€)
MCBD435	870X570	750X450	792X496	50 (ΤΗΛ.)	179.00
MCBD437	1120X869	1000X750	1040X790	50 (ΤΗΛ.)	523.00
MCBD422	850X550	750X450	788X488	50 (ΑΗΚ)	173.00
MCBD421	1000X550	900X450	938X488	55 (ΑΗΚ)	201.00
MCB850550R	850X550	750X450	790X490	100 (ΤΗΛ.)	250.00

**ΚΑΠΑΚΙΑ ΕΛΑΤΟΥ ΧΥΤΟΣΙΔΗΡΟΥ  
EN124 D400**

ΚΩΔΙΚΟΣ	ΕΞΩΤΕΡΙΚΕΣ ΔΙΑΣΤΑΣΕΙΣ (ΑΧΑ) MM	ΕΣΩΤΕΡΙΚΕΣ ΔΙΑΣΤΑΣΕΙΣ (LXL) MM	ΔΙΑΣΤΑΣΕΙΣ ΚΑΛΥΜΑΤΟΣ (ΑΑΧΑΑ) MM	ΥΨΟΣ (H) MM	ΤΙΜΗ (€)
MCDD438	930X630	750X450	750X550	100 (ΤΗΛ.)	322.00
MCDD423	1060X910	900X750	900X750	105 (ΑΗΚ)	623.00
MCD850550R	850X550	750X450	790X490	100 (ΤΗΛ.)	298.00

**ΚΑΠΑΚΙΑ ΕΛΑΤΟΥ ΧΥΤΟΣΙΔΗΡΟΥ  
EN124 A15 RECESSED**

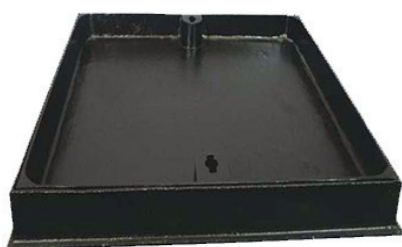
ΚΩΔΙΚΟΣ	ΕΞΩΤΕΡΙΚΕΣ ΔΙΑΣΤΑΣΕΙΣ (ΑΧΑ) MM	ΕΣΩΤΕΡΙΚΕΣ ΔΙΑΣΤΑΣΕΙΣ (LXL) MM	ΔΙΑΣΤΑΣΕΙΣ ΚΑΛΥΜΑΤΟΣ (ΑΑΧΑΑ) MM	ΥΨΟΣ (H) MM	ΤΙΜΗ (€)
MCA25R	250X250	200X200	230X230	50	16.50
MCA30R	300X300	250X250	280X280	50	25.00
MCA35R	350X350	300X300	330X330	50	33.00
MCA40R	400X400	350X350	380X380	50	44.00
MCA45R	450X450	400X400	430X430	50	56.00
MCA50R	500X500	450X450 αποχ.	480X480	50	60.50
MCA60R	600X600	550X550	580X580	50	151.00
MCA6045COR	600X500	600X450 αποχ.	630X480	50	83.00
MCA70R	700X700	600X600 αποχ.	570X570	50	138.00

**ΚΑΠΑΚΙΑ ΕΛΑΤΟΥ ΧΥΤΟΣΙΔΗΡΟΥ  
B125 RECESSED**

ΚΩΔΙΚΟΣ	ΕΞΩΤΕΡΙΚΕΣ ΔΙΑΣΤΑΣΕΙΣ (ΑΧΑ) MM	ΕΣΩΤΕΡΙΚΕΣ ΔΙΑΣΤΑΣΕΙΣ (LXL) MM	ΔΙΑΣΤΑΣΕΙΣ ΚΑΛΥΜΑΤΟΣ (ΑΑΧΑΑ) MM	ΥΨΟΣ (H) MM	ΤΙΜΗ (€)
MCB30COR	430X430	300X300	405X405	70	92.00
MCB45COR	580X580	450X450	555X555	70	151.00
MCB60COR	730X730	600X600	805X805	70	216.00
MCB80COR	930X930	800X800	805X805	70	385.00
MCB6045R	700X550	600X450	-	60	116.00

ΟΙΚΟΔΟΜΙΚΑ ΥΛΙΚΑ ► ΚΑΛΥΜΜΑΤΑ & ΣΧΑΡΕΣ ΦΡΕΑΤΙΩΝ



### ΚΑΠΑΚΙΑ ΕΛΑΤΟΥ ΧΥΤΟΣΙΔΗΡΟΥ EN124 C250 RECESSED



ΚΩΔΙΚΟΣ	ΕΞΩΤΕΡΙΚΕΣ ΔΙΑΣΤΑΣΕΙΣ (ΑΧΑ) MM	ΕΣΩΤΕΡΙΚΕΣ ΔΙΑΣΤΑΣΕΙΣ (LXL) MM	ΔΙΑΣΤΑΣΕΙΣ ΚΑΛΥΜΑΤΟΣ (ΑΑΧΑΑ) MM	ΥΨΟΣ (H) MM	ΤΙΜΗ (€)
MCC40R	400X400	300X300	270X270	45	97.00
MCC50R	500X500	400X400	370X370	100	125.00
MCC60R	600X600	500X500	470X470	100	214.00
MCC70R	700X700	600X600	570X570	100	254.00



### ΚΑΠΑΚΙΑ ΕΛΑΤΟΥ ΧΥΤΟΣΙΔΗΡΟΥ D400 RECESSED



ΚΩΔΙΚΟΣ	ΕΞΩΤΕΡΙΚΕΣ ΔΙΑΣΤΑΣΕΙΣ (ΑΧΑ) MM	ΕΣΩΤΕΡΙΚΕΣ ΔΙΑΣΤΑΣΕΙΣ (LXL) MM	ΔΙΑΣΤΑΣΕΙΣ ΚΑΛΥΜΑΤΟΣ (ΑΑΧΑΑ) MM	ΥΨΟΣ (H) MM	ΤΙΜΗ (€)
MCD45CODSR	580X580	450X450	555X555	70	169.00
MCD60COR	730X730	600X600	705X705	70	275.00
MCD80COR	970X970	800X800	905X905	70	493.00

NEW



### ΑΝΑΔΙΠΛΟΥΜΕΝΟΣ ΜΟΧΛΟΣ APS80 ΜΕ ΡΟΔΕΣ

ΚΩΔΙΚΟΣ	ΠΕΡΙΓΡΑΦΗ	ΤΙΜΗ (€)
ΙΤΑ13191	Αναδιπλούμενος μοχλός APS80 με ροδες	1168.00

NEW



### ΜΑΓΝΗΤΙΚΟΣ ΑΝΥΨΩΤΗΡΑΣ ΚΑΠΑΚΙΩΝ ΦΡΕΑΤΙΩΝ ΧΤ11 ΜΕ ΤΡΙΠΛΗ ΜΑΓΝΗΤΙΚΗ ΠΛΑΚΑ ΧΤ ΚΑΙ ΛΑΒΗ CL11

ΚΩΔΙΚΟΣ	ΠΕΡΙΓΡΑΦΗ	ΤΙΜΗ (€)
ΙΤΑ13190	Μαγνητικός Ανυψωτήρας	1320.00
ΙΤΑΒΑΓ	Τσάντα	90.00

**ΚΑΠΑΚΙΑ ΓΑΛΒΑΝΙΖΕ RECESSED A15**



ΚΩΔΙΚΟΣ	ΕΞΩΤΕΡΙΚΕΣ ΔΙΑΣΤΑΣΕΙΣ (ΑΧΑ) MM	ΕΣΩΤΕΡΙΚΕΣ ΔΙΑΣΤΑΣΕΙΣ (LXL) MM	ΥΨΟΣ (H)mm	ΒΑΘΟΣ (H) MM	ΤΙΜΗ (€)
MCG20	200X200	110X110	50	40	14.05
MCG25	250X250	160X160	50	40	18.20
MCG30	300X300	210X210	50	40	23.50
MCG35	350X350	260X260	50	40	27.00
MCG40	400X400	310X310	50	40	32.20
MCG45	450X450	360X360	50	40	37.50
MCG50	500X500	410X410	50	40	43.50
MCG55	550X550	460X460	50	40	49.20
MCG60	600X600	510X510	50	40	55.00
MCG70	700X700 REC	610X610	50	40	69.05
MCG80	800X800	710X710	50	40	101.00
MCG90	900X900	810X810	50	40	117.00
MCG100	1000X1000	910X910	50	40	133.50
MCG6045	700X550	610X455	50	40	76.05
MCGCYTA	860X560 (CYTA)	770X490	50	40	82.00
MCG441296S	480X480 (SCOOT)	375X375	50	40	50.50
MCG546441S	650X545 (SCOOT)	545X440	50	40	55.00

**ΚΑΠΑΚΙΑ ΓΑΛΒΑΝΙΖΕ RECESSED**

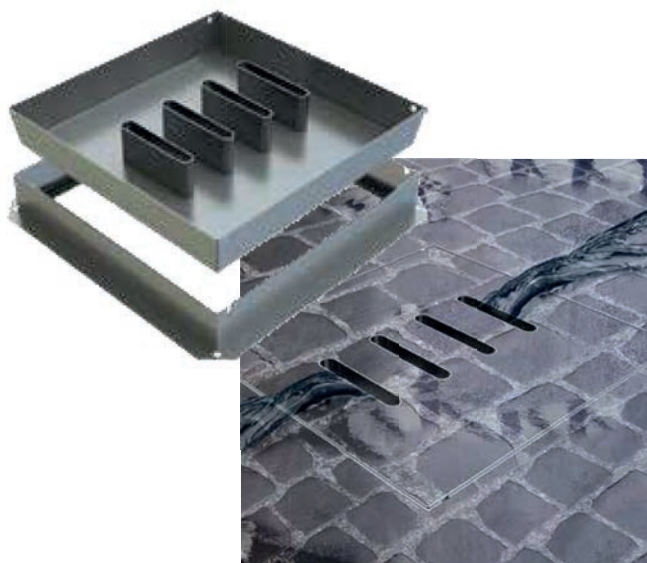
ΚΩΔΙΚΟΣ	ΕΞΩΤΕΡΙΚΕΣ ΔΙΑΣΤΑΣΕΙΣ	ΥΨΟΣ	ΚΑΘ. ΑΝΟΙΓΜΑ	ΥΨΟΣ(H)mm ΓΕΜ/ΤΟΣ	ΤΙΜΗ (€)
GRID7021	240X240mm	50	200X200	50	31.00
GRID7022	340X340mm	50	300X300	50	42.20
GRID7023	440X440mm	50	400X400	50	57.50
GRID7024	540X540mm	50	500X500	50	80.00
GRID7025	640X640mm	50	600X600	50	116.00
GRID7026	740X740mm	50	700X700	50	163.00
GRID7027	840X840mm	50	800X800	50	202.00
GRID7031	200X200mm	50	160X160	50	29.00
GRID7032	300X300mm	50	260X260	50	39.20
GRID7033	400X400mm	50	360X360	50	53.00
GRID7034	500X500mm	50	460X460	50	74.50
GRID7035	600X600mm	50	560X560	50	96.00
GRID6045	640X490mm	50	600X450	50	78.00
GRID7036	700X700mm	50	660X660	50	151.00

**ΕΠΙΓΕΜΙΖΟΜΕΝΟ ΚΑΠΑΚΙ ΓΑΛΒΑΝΙΖΕ "STORM" ΜΕ ΔΥΝΑΤΟΤΗΤΑ ΑΠΟΡΡΟΗΣ**

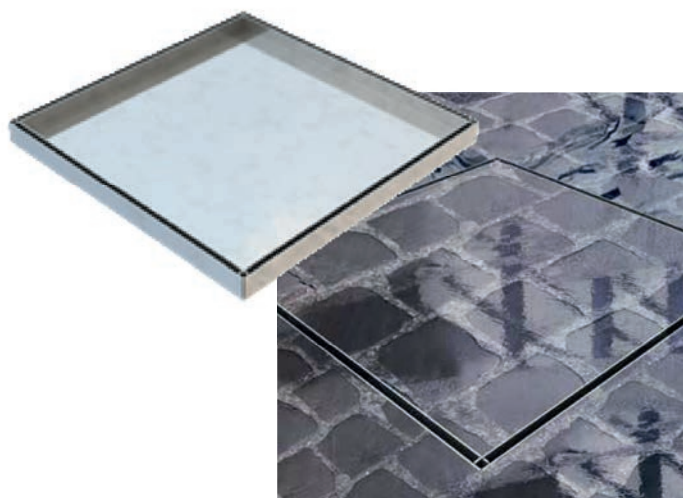
ΚΩΔΙΚΟΣ	ΕΞΩΤΕΡΙΚΕΣ ΔΙΑΣΤΑΣΕΙΣ (ΑΧΑ) MM	ΕΣΩΤΕΡΙΚΕΣ ΔΙΑΣΤΑΣΕΙΣ (ΛΧΛ) MM	ΚΑΘ. ΑΝΟΙΓΜΑ	ΒΑΡΟΣ (KG)	ΥΨΟΣ (H) MM	ΤΙΜΗ (€)
GRID5823	515×515	450×450	400x400	11.7	85	303.00

**ΕΠΙΓΕΜΙΖΟΜΕΝΟ ΚΑΠΑΚΙ S/STEEL "FUNNEL" ΜΕ ΔΥΝΑΤΟΤΗΤΑ ΑΠΟΡΡΟΗΣ**

ΚΩΔΙΚΟΣ	ΕΞΩΤΕΡΙΚΕΣ ΔΙΑΣΤΑΣΕΙΣ (ΑΧΑ) MM	ΒΑΡΟΣ (KG)	ΥΨΟΣ (H) MM	ΤΙΜΗ (€)
GRID7230	500X500	10.5	38	330.10

**ΕΠΙΓΕΜΙΖΟΜΕΝΟ ΚΑΛΥΜΜΑ ΦΡΕΑΤΙΟΥ S/STEEL "VALET 50"**

Επιγεμιζόμενο κάλυμμα φρεατίου S/Steel "Valet 50" με μηχανισμό. (power-assisted lifting)



ΚΩΔΙΚΟΣ	ΕΞΩΤΕΡΙΚΕΣ ΔΙΑΣΤΑΣΕΙΣ (ΑΧΑ) MM	ΚΑΘ. ΑΝΟΙΓΜΑ	ΒΑΡΟΣ (KG)	ΥΨΟΣ (H) MM	ΤΙΜΗ (€)
GRID7341X	850×850	800×800	29.10	50	670.70
GRID7340X	900×900	850×850	33.30	50	741.50
GRID7342X	1000×1000	950×950	37.90	50	871.20

**ΣΤΕΓΑΝΑ ΕΠΙΓΕΜΙΖΟΜΕΝΑ ΚΑΛΥΜΜΑΤΑ  
ΑΛΟΥΜΙΝΙΟΥ ΤΥΠΟΣ DC-60 PRO. ΑΝΤΟΧΗ >4tn**

ΚΩΔΙΚΟΣ	ΕΞΩΤΕΡΙΚΕΣ ΔΙΑΣΤΑΣΕΙΣ (ΑΧΑ) MM	ΥΨΟΣ (H) MM	ΚΑΘ. ΑΝΟΙΓΜΑ	ΥΨΟΣ(H)mm ΓΕΜ/ΤΟΣ	ΤΙΜΗ (€)
ΜCΥΥΑ06-30/30	300X300X60	60	210X210	50	240.00
ΜCΥΥΑ06-40/40	400X400X60	60	310X310	50	288.00
ΜCΥΥΑ06-50/50	500X500X60	60	410X410	50	340.00
ΜCΥΥΑ06-60/60	600X600X60	60	510X510	50	415.00
ΜCΥΥΑ06-70/70	700X700X60	60	610X610	50	482.00
ΜCΥΥΑ06-80/80	800X800X60	60	710X710	50	550.00
ΜCΥΥΑ06-90/90	900X900X60	60	810X810	50	739.00
ΜCΥΥΑ06-100/100	1000X1000X60	60	910X910	50	835.00

**ΣΤΕΓΑΝΑ ΕΠΙΓΕΜΙΖΟΜΕΝΑ ΚΑΛΥΜΜΑΤΑ ΑΛΟΥΜΙΝΙΟΥ  
ΤΥΠΟΣ DC-60 LIGHT - ΑΝΤΟΧΗ > 2tn**

ΚΩΔΙΚΟΣ	ΕΞΩΤΕΡΙΚΕΣ ΔΙΑΣΤΑΣΕΙΣ (ΑΧΑ) MM	ΥΨΟΣ (H) MM	ΚΑΘ. ΑΝΟΙΓΜΑ	ΥΨΟΣ ΓΕΜ/ΤΟΣ	ΤΙΜΗ (€)
ΜCΥΥL06-15/15	150x150x60	60	90X90	50	77.00
ΜCΥΥL06-20/20	200x200x60	60	140X140	50	90.00
ΜCΥΥL06-30/30	300X300X60	60	240X240	50	122.00
ΜCΥΥL06-30/40	300X400X60	60	240X340	50	142.00
ΜCΥΥL06-40/40	400X400X60	60	340X340	50	163.00
ΜCΥΥL06-40/50	400X500X60	60	340X440	50	192.00
ΜCΥΥL06-50/50	500X500X60	60	440X440	50	220.00
ΜCΥΥL06-50/60	500X600X60	60	440X540	50	245.00
ΜCΥΥL06-60/60	600X600X60	60	540X540	50	269.00
ΜCΥΥL06-70/70	700X700X60	60	640X640	50	343.00
ΜCΥΥL06-60/80	600X800X60	60	540X740	50	333.00
ΜCΥΥL06-80/80	800X800X60	60	740X740	50	413.00
ΜCΥΥL06-90/90	900X900X60	60	840X840	50	510.00
ΜCΥΥL06-100/100	1000X100X60	60	940X940	50	614.00

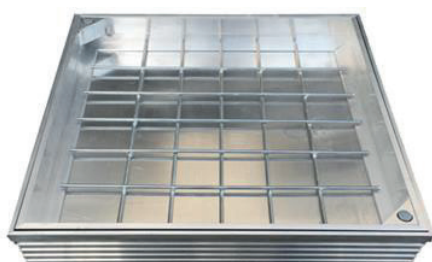
**ΣΤΕΓΑΝΑ ΕΠΙΓΕΜΙΖΟΜΕΝΑ ΚΑΛΥΜΜΑΤΑ  
ΑΛΟΥΜΙΝΙΟΥ ΤΥΠΟΣ DC-40 LIGHT - ΑΝΤΟΧΗ > 2 tn**

ΚΩΔΙΚΟΣ	ΕΞΩΤΕΡΙΚΕΣ ΔΙΑΣΤΑΣΕΙΣ (ΑΧΑ) MM	ΚΑΘ. ΑΝΟΙΓΜΑ	ΥΨΟΣ ΓΕΜ/ΤΟΣ	ΤΙΜΗ (€)
ΜCΥΥL04-25/25	250X250X40	190X190	30	109.00
ΜCΥΥL04-30/30	300X300X40	240X240	30	112.00
ΜCΥΥL04-30/40	300X400X40	240X340	30	138.00
ΜCΥΥL04-40/40	400X400X40	340X340	30	145.00
ΜCΥΥL04-40/50	400X500X40	340X440	30	194.00
ΜCΥΥL04-50/50	500X500X40	440X440	30	202.00
ΜCΥΥL04-50/60	500X600X40	440X540	30	252.00
ΜCΥΥL04-60/60	600X600X40	540X540	30	258.00
ΜCΥΥL04-70/70	700X700X40	640X640	30	323.00
ΜCΥΥL04-80/80	800X800X40	740X740	30	405.00



### ΕΠΙΓΕΜΙΖΟΜΕΝΑ ΚΑΛΥΜΜΑΤΑ ΑΛΟΥΜΙΝΙΟΥ Β125



ΚΩΔΙΚΟΣ	ΕΞΩΤΕΡΙΚΕΣ ΔΙΑΣΤΑΣΕΙΣ (ΑΧΑ) MM	ΥΨΟΣ (Η) MM	ΚΑΘ. ΑΝΟΙΓΜΑ	ΥΨΟΣ ΓΕΜ/ΤΟΣ	ΤΙΜΗ (€)
GRID7101A	430X430X90	90	290X290	65	246.00
GRID7102A	530X530X90	90	390X390	65	279.00
GRID7103A	630X630X90	90	490X490	65	342.00
GRID7104A	730X730X90	90	590X590	65	370.00
GRID209AC	770X620X90	90	600X450	65	465.00
GRID7105A	830X830X90	90	690X690	65	455.30
GRID7106A	930X930X90	90	790X790	65	545.00
GRID7108A	1130X1130X90	90	990X990	65	723.50

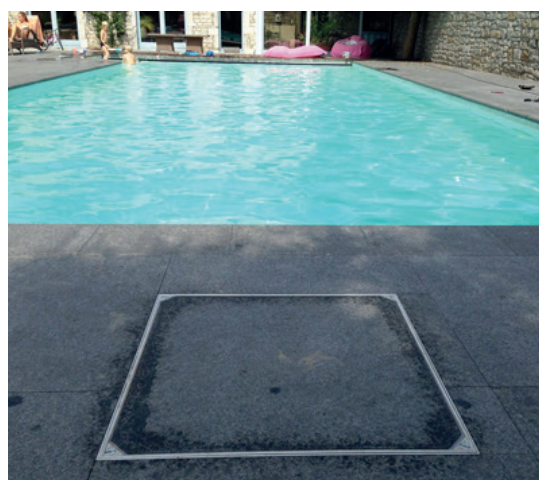

ΔΑΚΡΟΖ021348M



ΔΑΚΡΟΖ041395

**ΚΑΠΑΚΙΑ ΙΤΑΛΙΑΣ ΑΠΟ ΠΟΛΥΠΡΟΠΥΛΕΝΙΟ**

ΚΩΔΙΚΟΣ	ΕΞΩΤΕΡΙΚΕΣ ΔΙΑΣΤΑΣΕΙΣ (ΑΧΑ) MM	ΕΙΔΟΣ	ΤΙΜΗ (€)
ΔΑΚΡΟΖ021348M	200X200	Κάλυμμα	7.30
ΔΑΚΡΟΖ021358M	300X300	Κάλυμμα	11.40
ΔΑΚΡΟΖ021368M	400X400	Κάλυμμα	17.40
ΔΑΚΡΟΖ021378AM	550X550	Κάλυμμα	48.70
ΔΑΚΡΟΖ041395	200X200	Πλαίσιο	4.30
ΔΑΚΡΟΖ041396	300X300	Πλαίσιο	6.30
ΔΑΚΡΟΖ041397	400X400	Πλαίσιο	8.30
ΔΑΚΡΟΖ041398	550X550	Πλαίσιο	12.30

**ΚΑΠΑΚΙΑ RECESSED ΙΤΑΛΙΑΣ ΑΠΟ ΠΟΛΥΠΡΟΠΥΛΕΝΙΟ**

ΚΩΔΙΚΟΣ	ΕΞΩΤΕΡΙΚΕΣ ΔΙΑΣΤΑΣΕΙΣ (ΑΧΑ) MM	ΕΙΔΟΣ	ΤΙΜΗ (€)
ΔΑΚΡΟΖ086857S	300X300	Κάλυμμα	7.70
ΔΑΚΡΟΖ086858S	400X400	Κάλυμμα	13.60
ΔΑΚΡΟΖ041396	300X300	Πλαίσιο	6.00
ΔΑΚΡΟΖ041397	400X400	Πλαίσιο	8.00

ΔΑΚΡΟΖ091361S



ΔΑΚΡΟΖ041396

**ΚΑΠΑΚΙΑ ΑΠΟ ΠΟΛΥΠΡΟΠΥΛΕΝΙΟ ΜΕ ΣΧΑΡΑ**

ΚΩΔΙΚΟΣ	ΕΞΩΤΕΡΙΚΕΣ ΔΙΑΣΤΑΣΕΙΣ (ΑΧΑ) MM	ΕΙΔΟΣ	ΤΙΜΗ (€)
ΔΑΚΡΟΖ091361S	300x300	Κάλυμμα	31.60
ΔΑΚΡΟΖ091371S	400x400	Κάλυμμα	118.00
ΔΑΚΡΟΖ041396	300X300	Πλαίσιο	6.00
ΔΑΚΡΟΖ041397	400X400	ΠΛΑΙΣΙΟ	8.00



### ΣΧΑΡΕΣ ΦΡΕΑΤΙΩΝ ΥΔΡΟΣΥΛΛΟΓΗΣ - A15

ΚΩΔΙΚΟΣ	ΕΞΩΤΕΡΙΚΕΣ ΔΙΑΣΤΑΣΕΙΣ (ΑΧΑ) MM	ΕΣΩΤΕΡΙΚΕΣ ΔΙΑΣΤΑΣΕΙΣ (LXL) MM	ΥΨΟΣ (H)mm	ΤΙΜΗ (€)
GGA20	200X200	150X150	20	10.50
GGA30	300X300	220X220	30	24.00
GGA40	400X400	320X320	30	49.50



### ΣΧΑΡΕΣ ΕΛΑΤΟΥ ΧΥΤΟΣΙΔΗΡΟΥ EN124 C250



ΚΩΔΙΚΟΣ	ΕΞΩΤΕΡΙΚΕΣ ΔΙΑΣΤΑΣΕΙΣ (ΑΧΑ) MM	ΕΣΩΤΕΡΙΚΕΣ ΔΙΑΣΤΑΣΕΙΣ (LXL) MM	ΔΙΑΣΤΑΣΕΙΣ ΚΑΛΥΜΑΤΟΣ (ΑΑΧΑΑ)mm	ΥΨΟΣ (H)mm	ΤΙΜΗ (€)
GGC30	300X300	170X170	228X228	45	24.50
GGC40	400X400	270X270	328X328	45	48.50
GGC50	500X500	370X370	428X428	50	77.00
GGC60	600X600	470X470	528X528	55	121.00
GGC70	700X700	570X570	628X628	60	222.00
GGC80	800X800	670X670	728X728	65	278.00
GGC5115	748X360	620X270	658X728	38	97.00
GGC6096	960X570	840X480	878X518	75	282.00



### ΣΧΑΡΕΣ ΕΛΑΤΟΥ ΧΥΤΟΣΙΔΗΡΟΥ C250 COFUNCO (ΧΩΡΙΣ ΠΛΑΙΣΙΟ)



ΚΩΔΙΚΟΣ	ΔΙΑΣΤΑΣΕΙΣ ΚΑΛΥΜΑΤΟΣ (ΑΑΧΑΑ)mm	ΥΨΟΣ (H)mm	ΤΙΜΗ (€)
GGCCOF7127	778X195	25	121.00
GGCCOF7128	750X300	30	157.00
GGCCOF7129	750X395	30	192.00
GGCCOF7130	750X500	35	297.00

**ΣΧΑΡΕΣ ΕΛΑΤΟΥ ΧΥΤΟΣΙΔΗΡΟΥ  
EN124 D400**

ΚΩΔΙΚΟΣ	ΕΞΩΤΕΡΙΚΕΣ ΔΙΑΣΤΑΣΕΙΣ (ΑΧΑ) MM	ΕΣΩΤΕΡΙΚΕΣ ΔΙΑΣΤΑΣΕΙΣ (LXL) MM	ΔΙΑΣΤΑΣΕΙΣ ΚΑΛΥΜΑΤΟΣ (ΑΑΧΑΑ) MM	ΥΨΟΣ (H) MM	ΤΙΜΗ (€)
GGDSTD45	550X610	450X450	450X450	100	146.00
GGDSTD32	440X510	325X325	324X324	75	89.00
GGD603010	630X450	600X300	600X350	100	134.00
GGD500	500X500	370X370	428X428	80	109.00
GGD600	600X600	470X470	528X528	80	166.00
GGD700	700X700	570X570	628X628	80	242.00
GGD800	800X800	670X670	728X728	80	298.00
GGD900	900X900	770X900	828X828	80	423.00
GGD117	750X670	600X600	599X599	100	311.00
GGD600R/R	Φ850	Φ600	Φ660	100	222.00
GGD45COL	550x510	450x450	450x450	100	162.00
GGD60COL	680x680	600x600	600x600	100	227.00

**ΣΧΑΡΕΣ ΕΠΕΚΤΕΙΝΟΜΕΝΕΣ ΜΕ ΡΑΓΕΣ  
ΕΔΡΑΣΗΣ EN124 D400**

**IAS**

ΚΩΔΙΚΟΣ	ΔΙΑΣΤΑΣΕΙΣ (ΑΧΑ)mm	ΔΙΑΣΤΑΣΕΙΣ (Ο)mm	ΔΙΑΣΤΑΣΕΙΣ (Β)mm	ΥΨΟΣ (H) MM	ΤΙΜΗ (€)
GGDD3050CG/PACK	300X1000	260	364	30	223.00
GGDD4050CG/PACK	400X1000	360	464	30	265.00
GGDD5050CG/PACK	500X1000	460	564	30	350.00

**GLB ΜΕ ΡΑΓΑ**

ΚΩΔΙΚΟΣ	ΕΞΩΤΕΡΙΚΕΣ ΔΙΑΣΤΑΣΕΙΣ (ΑΧΑ) MM	ΕΣΩΤΕΡΙΚΕΣ ΔΙΑΣΤΑΣΕΙΣ (LXL) MM	ΥΨΟΣ (H) MM	ΤΙΜΗ (€)
GGD7520CO	750x350	750x200	75	105.00
GGD7530CO	750x450	750x300	75	146.00
GGD7540CO	750x580	750x400	75	189.00

### ΣΧΑΡΕΣ ΙΤΑΛΙΑΣ ΓΑΛΒΑΝΙΖΕ ΜΕ ΠΛΑΙΣΙΟ ΚΑΤΗΓΟΡΙΑΣ Α15



ΚΩΔΙΚΟΣ	ΔΙΑΣΤΑΣΕΙΣ (mm)	ΔΙΑΣΤΑΣΕΙΣ ΠΛΕΓΜΑΤΟΣ	ΤΙΜΗ (€)
DAKZIN096900	200X200	34x38	27.50
DAKZIN096901	250X250	34x38	29.50
DAKZIN096902	300X300	34x38	39.60
DAKZIN096903	350X350	34x38	44.70
DAKZIN096904	400X400	34x38	54.00
DAKZIN096905	450X450	34x38	64.00
DAKZIN096906	500X500	34x38	76.00
DAKZIN096907	550X550	34x38	84.10
DAKZIN096908	600X600	34x38	96.20
DAKZIN096909	1000X100	34x38	50.00
DAKZIN096910	1000X150	34x38	70.00
DAKZIN096911	1000X200	34x38	70.00
DAKZIN096912	1000X250	34x38	73.00
DAKZIN096913	1000X300	34x38	86.10
DAKZIN096914	1000X400	34x38	94.20
DAKZIN096915	1000X500	34x38	110.30
DAKZIN096916	1000X600	34x38	129.50
DAKZIN096917	1000X700	34x38	142.00

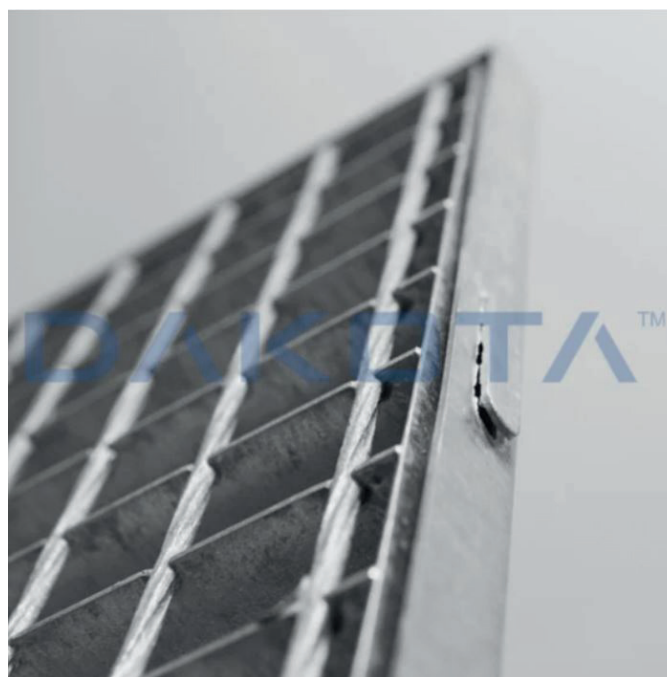



### ΣΧΑΡΕΣ ΙΤΑΛΙΑΣ ΑΠΟ ΠΟΛΥΠΡΟΠΥΛΕΝΙΟ

ΚΩΔΙΚΟΣ	ΔΙΑΣΤΑΣΕΙΣ (LXL) MM	ΠΕΡΙΓΡΑΦΗ	ΤΙΜΗ (€)
DAKPOZ031347M	200X200	Κάλυμμα Σχάρα	7.30
DAKPOZ031357M	300X300	Κάλυμμα Σχάρα	11.40
DAKPOZ031367M	400X400	Κάλυμμα Σχάρα	17.40
DAKPOZ031377AM	550X550	Κάλυμμα Σχάρα	55.80
DAKPOZ041395	200X200	Πλαίσιο	4.00
DAKPOZ041396	300X300	Πλαίσιο	6.00
DAKPOZ041397	400X400	Πλαίσιο	8.00
DAKPOZ041398	550X550	Πλαίσιο	12.00



### ΣΧΑΡΕΣ ΙΤΑΛΙΑΣ ΓΑΛΒΑΝΙΖΕ ΚΑΤΗΓΟΡΙΑΣ B125



ΚΩΔΙΚΟΣ	ΕΞΩΤΕΡΙΚΕΣ ΔΙΑΣΤΑΣΕΙΣ (ΑΧΑ) MM	ΕΣΩΤΕΡΙΚΕΣ ΔΙΑΣΤΑΣΕΙΣ (LXL) MM	ΔΙΑΣΤΑΣΕΙΣ ΠΛΕΓΜΑΤΟΣ	ΥΨΟΣ (H) MM	ΤΙΜΗ (€)
GRID5044	280X1000	240X960	25X2-25X76	30	96.00
GRID5069	320X1000	280X960	25X2-25X76	30	140.00
GRID5077N	240X1000	200X960	25X2-25X76	30	113.00





### ΣΧΑΡΕΣ ΙΤΑΛΙΑΣ - A15

ΚΩΔΙΚΟΣ	ΠΕΡΙΓΡΑΦΗ	ΔΙΑΣΤΑΣΕΙΣ (mm)	ΥΨΟΣ (mm)	ΤΙΜΗ (€)
GRID4505GIA	S/Steel	120X1000	31mm	27.00
GRID4505GLA	Γαλβαντζέ	120X1000	30mm	12.00



DAKPOZ901351PMBB

### ΣΧΑΡΕΣ ΠΙΣΙΝΑΣ

Σχάρες κατασκευασμένες πολυπροπυλένιο. Χρησιμοποιούνται σε περιοχές πεζών και ειδικά σε χώρους πισίνας και χώρους αποδυτηρίων.

ΚΩΔΙΚΟΣ	ΠΕΡΙΓΡΑΦΗ	ΔΙΑΣΤΑΣΕΙΣ(mm)	ΤΙΜΗ (€)
DAKPOZ901361P	Χρώμα γκρι ανοιχτό	200X500X20	36.70
DAKPOZ901361PMBB	Χρώμα λευκό ανοιχτό	200X500X20	52.80
DAKPOZ901351PMBB	Χρώμα λευκό	1300X500X20	14.80
DAKPOZ951322	Προφίλ για σχάρα	-	3.50

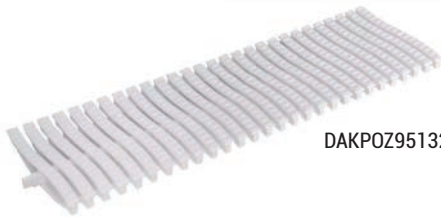

DAKPOZ951322

### ΕΡΓΟΝΟΜΙΚΗ ΛΑΒΗ ΦΡΕΑΤΙΩΝ DAKOTA

Εργονομική λαβή κατασκευασμένη για καλύμματα φρεατίων και πλέγματα Dakota.

ΚΩΔΙΚΟΣ	ΠΕΡΙΓΡΑΦΗ	ΤΙΜΗ (€)
DAKPOZ021368MM	Εργονομική λαβή για καλύμματα φρεατίων και σχάρες Dakota	1.30



### ΣΚΑΛΙΑ ΦΡΕΑΤΙΩΝ

ΚΩΔΙΚΟΣ	ΠΕΡΙΓΡΑΦΗ	ΤΙΜΗ (€)
STEPSALU360	Σκάλες Αλουμινίου μήκους 360mm	13.05
STEPSALU380	Σκάλες Αλουμινίου μήκους 380mm	13.90





**ΦΡΕΑΤΙΑ ΠΟΛΥΠΡΟΠΥΛΕΝΙΟΥ**

ΟΙΚΟΔΟΜΙΚΑ ΥΛΙΚΑ ▶ ΦΡΕΑΤΙΑ ΠΟΛΥΠΡΟΠΥΛΕΝΙΟΥ



**ΦΡΕΑΤΙΑ ΠΟΛΥΠΡΟΠΥΛΕΝΙΟΥ SMART**

ΚΩΔΙΚΟΣ	ΕΞΩΤΕΡΙΚΕΣ ΔΙΑΣΤΑΣΕΙΣ (ΑΧΑ) MM	ΕΙΔΟΣ	ΤΙΜΗ (€)
ΔΑΚΡΟΖ011372IS	200X200	Φρεάτια	7.30
ΔΑΚΡΟΖ011373IS	300x300	Φρεάτια	15.40
ΔΑΚΡΟΖ011374IS	400x400	Φρεάτια	27.50



**ΕΠΕΚΤΑΣΗ ΦΡΕΑΤΙΟΥ SMART**

ΚΩΔΙΚΟΣ	ΕΞΩΤΕΡΙΚΕΣ ΔΙΑΣΤΑΣΕΙΣ (ΑΧΑ) MM	ΥΨΟΣ	ΤΙΜΗ (€)
ΔΑΚΡΟΖ051376	300X300	100mm	8.30
ΔΑΚΡΟΖ051377	400x400	100mm	12.40

NEW



**ΠΛΑΣΤΙΚΟ ΦΡΕΑΤΙΟ ΜΕ ΜΑΝΤΕΜΕΝΙΑ ΣΧΑΡΑ Β125**

ΚΩΔΙΚΟΣ	ΠΕΡΙΓΡΑΦΗ	ΤΙΜΗ (€)
ΔΑΚΡΟΖ051376	Φρεάτιο αποστράγγισης 300x300 με ανθεκτική μαντεμένια σχάρα κατηγορίας Β125	8.00

NEW

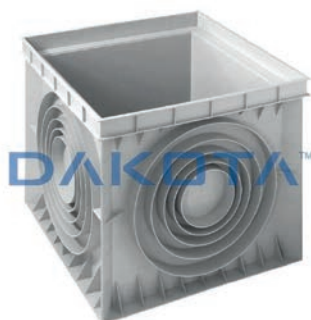

**ΦΡΕΑΤΙΟ ΕΠΙΘΕΩΡΗΣΗΣ ΑΠΟΧΕΤΕΥΣΗΣ SEVENTY**

ΚΩΔΙΚΟΣ	ΠΕΡΙΓΡΑΦΗ	ΤΙΜΗ (€)
ΔΑΚΡΟΖ011370	Φρεάτιο συλλογής SEVENTY 735x735x650 mm (εσωτ. 600x600 mm)	140.00
ΔΑΚΡΟΖ047070T	Πλαίσιο για φρεάτιο SEVENTY	37.50
ΔΑΚΡΟΖ027070M	Καπάκι για φρεάτιο SEVENTY με διπλή λαβή	140.00

**FLO288302**  
D802

**FLO288301**  
D801

**FLO288300**  
D800

**FLO6D900**  
D900

**FLO288310**  
D810

**FLO288330**  
D830

**FLO288320**  
D820

**FLO288322**  
D822

## ΦΡΕΑΤΙΑ ΠΟΛΥΠΡΟΠΥΛΕΝΙΟΥ

Τα φρεάτια FLOPLAST κατασκευασμένα από πολυπροπυλένιο προσφέρουν μια εναλλακτική λύση έναντι των παραδοσιακών. Είναι ελαφριά με ευκαμπτές εισόδους 100mm που επιτρέπουν κίνηση 10 προς κάθε κατεύθυνση. Τα φρεάτια FLOPLAST είναι κατασκευασμένα σύμφωνα με τα ευρωπαϊκά πρότυπα BSEN752: 1997 για συστήματα αποστράγγισης / αποχέτευσης εκτός κτιρίων και BSEN1610: 1998 κατασκευή και έλεγχος αποστραγγίσεων και οχετών.

ΚΩΔΙΚΟΣ	ΠΕΡΙΓΡΑΦΗ	(D)	ΤΙΜΗ (€)
FLO288302	Παραδεξάμενο 300mm βάρους 270mm κλίση 90 με 3 ρυθμιζόμενες εισόδους.	D802	72.00
FLO288301	Παραδεξάμενο 300mm βάρους 270mm κλίση 45 με 3 ρυθμιζόμενες εισόδους.	D801	72.00
FLO288300	Παραδεξάμενο 300mm βάρους 270mm με 5 ρυθμιζόμενες εισόδους.	D800	107.00

**NEW**

FLO6D900	Παραδεξάμενο διαμέτρου Ø450mm με 3 εξόδους 160mm και 2 εξόδους 110mm	D900	139.00
----------	--	------	--------

ΚΩΔΙΚΟΣ	ΠΕΡΙΓΡΑΦΗ	(D)	ΤΙΜΗ (€)
FLO288310	Παραδεξάμενο 300mm βάρους 270mm με 3 σταθερές εισόδους.	D810	63.00
FLO288330	Καππάκι Παραδεξάμενο 300X300 πλαστικό με βίδα βάση	D830	70.50

ΚΩΔΙΚΟΣ	ΠΕΡΙΓΡΑΦΗ	(D)	ΤΙΜΗ (€)
FLO288320	Επέκταση (Ανυψωτικό) 100mm x 300mm	D820	20.00
FLO288322	Επέκταση (Ανυψωτικό) 200mm X 300mm	D822	39.00

**ΟΙΚΟΔΟΜΙΚΑ ΥΛΙΚΑ ▶ ΦΡΕΑΤΙΑ ΠΟΛΥΠΡΟΠΥΛΕΝΙΟΥ**
**ΦΡΕΑΤΙΑ ΠΟΛΥΠΡΟΠΥΛΕΝΙΟΥ FLOPLAST**

**FLO288350**  
**D900**

**FLO288351**  
**D910**

**FLO288380**  
**D935**

**FLO288360**  
**D915**

**FLO288376**  
**D932**

ΚΩΔΙΚΟΣ	ΠΕΡΙΓΡΑΦΗ	(D)	ΤΙΜΗ (€)
FLO288350	Παραδεξάμενο 450mm βάθους 270mm με πέντε ρυθμιζόμενες εισόδους.	D900	127.00
FLO288351	Παραδεξάμενο 450mm βάθος 270mm με πέντε σταθερές εισόδους.	D910	112.50
ΚΩΔΙΚΟΣ	ΠΕΡΙΓΡΑΦΗ	(D)	ΤΙΜΗ (€)
FLO288380	Στεγανωτικό δακτυλίδι 450mm	D935	15.50
FLO288360	Επέκταση (Ανυψωτικό) 450mm μπορεί να κοπεί	D915	56.50
FLO288376	Επιγεμιζόμενο κάλυμμα παραδεξάμενου	D932	170.00

**ΚΑΛΥΜΑ ΚΑΙ ΠΛΑΙΣΙΟ ΠΑΡΑΔΕΞΑΜΕΝΟΥ FLOPLAST - A15**

ΚΩΔΙΚΟΣ	ΠΕΡΙΓΡΑΦΗ	(D)	ΤΙΜΗ (€)
FLO2496000010	Παραδεξάμενο 450mm	D930	143.50

**ΕΞΑΡΤΗΜΑΤΑ FLOPLAST**

**FLO288114**  
**D560**

**FLO288166**  
**D500**

**FLO288171**  
**D501**

ΚΩΔΙΚΟΣ	ΠΕΡΙΓΡΑΦΗ	(D)	ΤΙΜΗ (€)
FLO288114	Ρυθμισμένη γωνιά 90	D560	42.00
FLO288166	Παγίδα Universal	D500	21.00
FLO288171	Παγίδα "P"	D501	39.00

**FLO288168**  
**D510**

**FLO288169**  
**D520**

**FLO288170**  
**D530**

ΚΩΔΙΚΟΣ	ΠΕΡΙΓΡΑΦΗ	(D)	ΤΙΜΗ (€)
FLO288168	Παγίδα με στρογγυλή σχάρα	D510	47.00
FLO288169	Παγίδα με ορθογώνια σχάρα	D520	47.00
FLO288170	Παγίδα με ορθογώνια σχάρα και έξτρα εισοδοχή	D530	57.00

**FLO288162**  
**D505**

ΚΩΔΙΚΟΣ	ΠΕΡΙΓΡΑΦΗ	(D)	ΤΙΜΗ (€)
FLO288162	Ανυψωτικό 200mm	D505	20.00



ΚΑΝΑΛΙΑ ΑΠΟΣΤΡΑΓΓΙΣΗΣ

ΟΙΚΟΔΟΜΙΚΑ ΥΛΙΚΑ ▶ ΚΑΝΑΛΙΑ ΑΠΟΣΤΡΑΓΓΙΣΗΣ

**ΠΟΛΥΜΕΡΙΚΑ ΚΑΝΑΛΙΑ ΑΠΟΣΤΡΑΓΓΙΣΗΣ**



ΚΩΔΙΚΟΣ	ΜΟΝΤΕΛΟ	ΕΞΩΤΕΡΙΚΕΣ ΔΙΑΣΤΑΣΕΙΣ (mm)	ΕΣΩΤΕΡΙΚΕΣ ΔΙΑΣΤΑΣΕΙΣ (mm)	ΤΙΜΗ (€)
1	GRID4505SGG BASE100	127X96X1000	100X75X1000	58.00
2	GRID4505SLA BASE100	127X96X1000	100X75X1000	30.20
ΚΩΔΙΚΟΣ	ΜΟΝΤΕΛΟ	ΕΞΩΤΕΡΙΚΕΣ ΔΙΑΣΤΑΣΕΙΣ (mm)	ΕΣΩΤΕΡΙΚΕΣ ΔΙΑΣΤΑΣΕΙΣ (mm)	ΤΙΜΗ (€)
3	GRID45L5SAA BASE 100 LOW	127X60X1000	100X48X1000	61.10
4	GRID45L5SGIA BASE 100 LOW	127X60X1000	100X48X1000	39.10
5	GRID45L5SGS BASE 100 LOW	127X60X1000	100X48X1000	57.20
6	GRID45L5SLA BASE 100 LOW	127X60X1000	100X48X1000	27.00
7	GRID45L5SGA BASE 100 LOW	127X60X1000	100X48X1000	83.10

ΚΩΔΙΚΟΣ	ΜΟΝΤΕΛΟ	ΕΞΩΤΕΡΙΚΕΣ ΔΙΑΣΤΑΣΕΙΣ (mm)	ΕΣΩΤΕΡΙΚΕΣ ΔΙΑΣΤΑΣΕΙΣ (mm)	ΤΙΜΗ (€)
8	GRID4510SBA BASE 150	200X150X1000	150X130X1000	122.00
9	GRID4510SGS BASE 150	200X150X1000	150X130X1000	141.00
10	GRID4510SGLI BASE 150	200X150X1000	150X130X1000	122.00

ΚΩΔΙΚΟΣ	ΜΟΝΤΕΛΟ	ΕΞΩΤΕΡΙΚΕΣ ΔΙΑΣΤΑΣΕΙΣ (mm)	ΕΣΩΤΕΡΙΚΕΣ ΔΙΑΣΤΑΣΕΙΣ (mm)	ΤΙΜΗ (€)
11	GRID4520SGS BASE 200	250X200X1000	200X179X1000	197.00

ΚΩΔΙΚΟΣ	ΜΟΝΤΕΛΟ	ΕΞΩΤΕΡΙΚΕΣ ΔΙΑΣΤΑΣΕΙΣ (mm)	ΕΣΩΤΕΡΙΚΕΣ ΔΙΑΣΤΑΣΕΙΣ (mm)	ΤΙΜΗ (€)
12	GRID4G0DSD3 POLY FLY 100 LOW	154X101X100	69X107X1000	554.20
13	GRID4G02SGS POLY FLY 100	154X141X1000	107X109X1000	144.00
14	GRID4G12SGS POLY FLY 150	204X193X1000	157X152X1000	224.00
15	GRID4G2CSG3 POLY FLY 200 LOW	270X110X1000	223X70X1000	227.00
16	GRID4G22SGS POLY FLY 200	270X255X1000	223X215X1000	304.00
17	GRID4G32SGS POLY FLY 300	347X345X1000	300X300X1000	440.10

ΟΙΚΟΔΟΜΙΚΑ ΥΛΙΚΑ ▶ ΚΑΝΑΛΙΑ ΑΠΟΣΤΡΑΓΓΙΣΗΣ



GRID4510S  
Κανάλι Base 150  
C250



GRID45L5S  
Κανάλι Base 100 Low  
C250

### ΠΟΛΥΜΕΡΙΚΑ ΚΑΝΑΛΙΑ ΣΧΙΣΜΗΣ

ΚΩΔΙΚΟΣ	ΠΕΡΙΓΡΑΦΗ	ΕΞΩΤΕΡΙΚΕΣ ΔΙΑΣΤΑΣΕΙΣ (mm)	ΕΣΩΤΕΡΙΚΕΣ ΔΙΑΣΤΑΣΕΙΣ (mm)	ΤΙΜΗ (€)
GRID4510S	Κανάλι BASE 150	200X150X1000	150X130X1000	63.20

ΚΩΔΙΚΟΣ	ΠΕΡΙΓΡΑΦΗ	ΕΞΩΤΕΡΙΚΕΣ ΔΙΑΣΤΑΣΕΙΣ (mm)	ΜΕΓΕΘΟΣ ΣΧΙΣΜΗΣ	ΤΙΜΗ (€)
GRID4510L2	Γαλβανιζέ Σχάρα Σχισμής BASE 150 LOW & BASE 150	200x100x1000	15mm	127.00
GRID4511VL2	Φρεάτιο Ελέγχου για Κανάλι BASE 150 & BASE 150 LOW	200x100x500	15mm	130.10

ΚΩΔΙΚΟΣ	ΠΕΡΙΓΡΑΦΗ	ΕΞΩΤΕΡΙΚΕΣ ΔΙΑΣΤΑΣΕΙΣ (mm)	ΕΣΩΤΕΡΙΚΕΣ ΔΙΑΣΤΑΣΕΙΣ (mm)	ΤΙΜΗ (€)
GRID45L5S	Κανάλι BASE 100 LOW	1000X125X60	1000X100H48	16.30

ΚΩΔΙΚΟΣ	ΠΕΡΙΓΡΑΦΗ	ΕΞΩΤΕΡΙΚΕΣ ΔΙΑΣΤΑΣΕΙΣ (mm)	ΜΕΓΕΘΟΣ ΣΧΙΣΜΗΣ	ΤΙΜΗ (€)
GRID4505L0	Γαλβανιζέ Σχάρα Σχισμής για Κανάλι BASE 100 LOW	125x40x1000	15mm	99.00
GRID4506VL0	Φρεάτιο Ελέγχου για Κανάλι BASE 100 LOW & BASE 100	125x40x500	15mm	109.00

NEW



### ΣΕΤ ΚΑΝΑΛΙ ΑΠΟΣΤΡΑΓΓΙΣΗΣ ΜΕ ΣΧΑΡΑ SLOT MIDI

ΚΩΔΙΚΟΣ	ΠΕΡΙΓΡΑΦΗ	ΤΙΜΗ (€)
ΔΑΚΡΟΖ901475FI/20	Κανάλι MIDI ύψους 50mm με σχάρα slot 20mm και προφίλ από ανοξείδωτο χάλυβα	26.00
ΔΑΚΡΟΖ901468/20	Φρεάτιο επιθεώρησης MIDI 116x116, ύψος 20mm	21.10
ΔΑΚΡΟΖ901472/32	Σετ τάπας τέλους MIDI & τάπας τέλους με έξοδο	5.00

NEW



### ΣΕΤ ΚΑΝΑΛΙΑ ΑΠΟΣΤΡΑΓΓΙΣΗΣ MIDI GARAGE

ΚΩΔΙΚΟΣ	ΠΕΡΙΓΡΑΦΗ	ΤΙΜΗ (€)
ΔΑΚΡΟΖ901456KIT	3 τεμ. κανάλια 3μ. με γαλβανισμένη χαλύβδινη σχάρα & τελικό καπάκι	49.20

## PEGASUS SHORT



DAKPOZ911300A



DAKPOZ911305

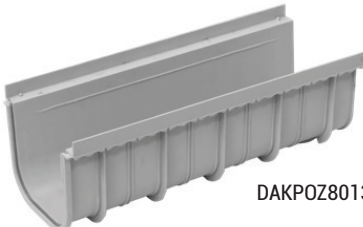

DAKPOZ801364

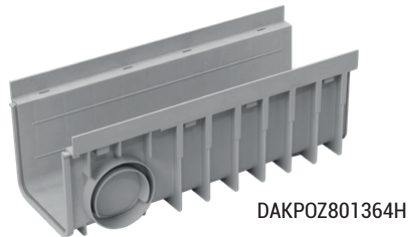

DAKPOZ801364H

## PEGASUS PLUS



DAKPOZ911300P1



DAKPOZ901351FN



DAKPOZ901351SH20

### ΚΑΝΑΛΙ ΑΠΟΣΤΡΑΓΓΙΣΗΣ ΤΥΠΟΥ "PEGASUS SHORT" 130X40

ΚΩΔΙΚΟΣ	ΠΕΡΙΓΡΑΦΗ	ΔΙΑΣΤΑΣΕΙΣ WxHxL	ΤΙΜΗ (€)
DAKPOZ911300A	Κανάλι αποστράγγισης γκριζο	130X500X40	6.40
DAKPOZ951300AT	Ανοικτή τάπα τέλους H40mm		2.40
DAKPOZ951300ATC	Κλειστή τάπα τέλους H40		2.40
DAKPOZ901310B	Σύστημα Κλειδώματος 130 KIT		2.30

### ΚΑΝΑΛΙ ΑΠΟΣΤΡΑΓΓΙΣΗΣ ΤΥΠΟΥ "PEGASUS SHORT" 130X75

ΚΩΔΙΚΟΣ	ΠΕΡΙΓΡΑΦΗ	ΔΙΑΣΤΑΣΕΙΣ WxHxL	ΤΙΜΗ (€)
DAKPOZ911305	Κανάλι αποστράγγισης γκριζο	130X75X500	12.40
DAKPOZ951307B	Σύστημα Κλειδώματος 130 KIT		2.30

### ΚΑΝΑΛΙ ΑΠΟΣΤΡΑΓΓΙΣΗΣ ΤΥΠΟΥ "PEGASUS SHORT" 200X165

ΚΩΔΙΚΟΣ	ΠΕΡΙΓΡΑΦΗ	ΔΙΑΣΤΑΣΕΙΣ WxHxL	ΤΙΜΗ (€)
DAKPOZ801364	Κανάλι αποστράγγισης γκριζο	200x165x500	10.20
DAKPOZ901366	Τάπα τέλους ύψους 165mm		4.00

### ΚΑΝΑΛΙ ΑΠΟΣΤΡΑΓΓΙΣΗΣ "PEGASUS SHORT HEAVY 200X175

ΚΩΔΙΚΟΣ	ΠΕΡΙΓΡΑΦΗ	ΔΙΑΣΤΑΣΕΙΣ WxHxL	ΤΙΜΗ (€)
DAKPOZ801364H	Βαρέως τύπου σχάρα - Γκριζο	200X175X500	11.80
DAKPOZ901361H	Βαρέως τύπου σχάρα - Γκριζο	200X500X27	12.50

### ΚΑΝΑΛΙ ΑΠΟΣΤΡΑΓΓΙΣΗΣ ΤΥΠΟΥ "PEGASUS PLUS" 130X75

ΚΩΔΙΚΟΣ	ΠΕΡΙΓΡΑΦΗ	ΔΙΑΣΤΑΣΕΙΣ WxHxL	ΤΕΜ./ ΣΥΣΚΕΥΑΣΙΑ	ΤΙΜΗ (€)
DAKPOZ911305P1	Κανάλι αποστράγγισης γκριζο	130X75X1000		13.20
DAKPOZ911300PN1	Κανάλι αποστράγγισης μαύρο	130X75X1000		13.00
DAKPOZ951300PM	Τάπα τέλους 130x75 Γκριζο Σετ Με 2 Εξαρτήματα		h.75	5.10
DAKPOZ951300PMN	Τάπα τέλους 130x75 Μαύρο Σετ Με 2 Εξαρτήματα		h.75	4.40
DAKPOZ951307B	Σύστημα Κλειδώμα. 130 KIT			2.00

### ΣΧΑΡΕΣ PEGASUS PLUS 130X75

ΚΩΔΙΚΟΣ	ΠΕΡΙΓΡΑΦΗ	ΔΙΑΣΤΑΣΕΙΣ WxHxL	ΤΙΜΗ (€)
DAKPOZ901351S	Λευκή σχάρα 130-A15	130X20X500	7.90
DAKPOZ901351SN	Μαύρη σχάρα 130-A15	130X20X500	7.90
DAKPOZ901351FN	Μαύρη slot σχάρα PP-A15 H.60	130X20X500	8.40
DAKPOZ901351SH20	Μαύρη κεντρική slot σχάρα	130X20X500	8.50



DAKPOZ901310P1



## TAURUS



DAKPOZ921315P

DAKPOZ951317



### ΚΑΝΑΛΙ ΑΠΟΣΤΡΑΓΓΙΣΗΣ ΤΥΠΟΥ "PEGASUS PLUS" 130X120

ΚΩΔΙΚΟΣ	ΠΕΡΙΓΡΑΦΗ	ΔΙΑΣΤΑΣΕΙΣ WxHxL	ΤΙΜΗ (€)
DAKPOZ901310P1	Κανάλι αποστράγγισης γκριζο	130x120x1000	14.50
DAKPOZ901310PN1	Κανάλι αποστράγγισης μαύρο	130x120x1000	16.50
DAKPOZ951310TN	Έξοδος και καπακι τελιώματος χρώμα μαύρο	h 100 mm	3.80
DAKPOZ951310B	Σύστημα κλειδώματος SKAT για μοντέλα 1310P & V131		2.30

### ΣΧΑΡΕΣ PEGASUS PLUS 130X120

ΚΩΔΙΚΟΣ	ΠΕΡΙΓΡΑΦΗ	ΔΙΑΣΤΑΣΕΙΣ WxHxL	ΤΙΜΗ (€)
DAKPOZ901351ZCL	Σχάρα με κλιπ 130 A15-Γαλβανισμένος χάλυβας	130X20X1000	12.30
DAKPOZ901351ZI	Σχάρα για Pegasus 130 A15-Ανοξειδωτος χάλυβας	130X20X1000	67.00

### ΚΑΝΑΛΙ ΑΠΟΣΤΡΑΓΓΙΣΗΣ ΤΥΠΟΥ "TAURUS" 130X50

ΚΩΔΙΚΟΣ	ΠΕΡΙΓΡΑΦΗ	ΔΙΑΣΤΑΣΕΙΣ WxHxL	ΤΙΜΗ (€)
DAKPOZ921315P	Κανάλι αποστράγγισης μαύρο	130X150X1000	23.60
DAKPOZ951315PTB	Τάπα τέλους (2τεμ.)	130X150mm	9.40
DAKPOZ951310B	Σύστημα κλειδώματος SKAT για μοντέλα 1310P & V131	-	2.00
DAKPOZ951317	Προφίλ Ενίσχυσης Taurus Plus	1M	8.00

### ΣΧΑΡΕΣ PEGASUS & TAURUS 130X50

ΚΩΔΙΚΟΣ	ΠΕΡΙΓΡΑΦΗ	ΔΙΑΣΤΑΣΕΙΣ WxHxL	ΤΙΜΗ (€)
DAKPOZ901351ZIT	Ανοξειδωτη σχάρα για Taurus 130 - A15	130x1000x20	56.20

### ΣΧΑΡΕΣ PEGASUS & TAURUS 130X75

ΚΩΔΙΚΟΣ	ΠΕΡΙΓΡΑΦΗ	ΔΙΑΣΤΑΣΕΙΣ WxHxL	ΤΙΜΗ (€)
DAKPOZ901951	Σχάρα τεχνικού πολυμερούς anti-heel για Taurus 130 -B125	130x500x20	17.30



DAKPOZ922004P



DAKPOZ901361

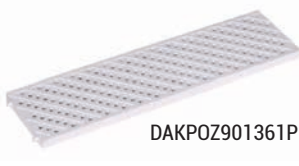

DAKPOZ901361P



DAKPOZ901361Z



DAKPOZ901361HC



DAKPOZ901361GDN

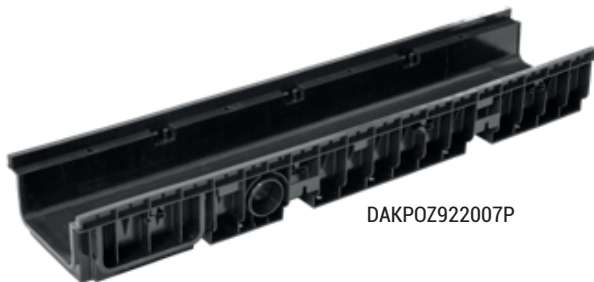

DAKPOZ922007P



DAKPOZ901361



DAKPOZ901361P



DAKPOZ901361Z



DAKPOZ901361HC



DAKPOZ901361GDN

### ΚΑΝΑΛΙ ΑΠΟΣΤΡΑΓΓΙΣΗΣ ΤΥΠΟΥ "TAURUS" 200X40

ΚΩΔΙΚΟΣ	ΠΕΡΙΓΡΑΦΗ	ΔΙΑΣΤΑΣΕΙΣ WxHxL	ΤΙΜΗ (€)
DAKPOZ922004P	Κανάλι αποστράγγισης μαύρο	200X40X1000	29.20
DAKPOZ952004PT	Τάπα τέλους	200X40mm	7.40
DAKPOZ951320BN	Σύστημα Κλειδώματος 200 KIT	-	5.60
DAKPOZ951317	Προφίλ Ενίσχυσης Taurus Plus	1M	7.00

### ΣΧΑΡΕΣ ΤΥΠΟΥ TAURUS 200X40

ΚΩΔΙΚΟΣ	ΠΕΡΙΓΡΑΦΗ	ΔΙΑΣΤΑΣΕΙΣ WxHxL	ΤΙΜΗ (€)
DAKPOZ901361	Ενισχυμένη anti-heel σχάρα 200 A15 – PP	200X500X20	17.40
DAKPOZ901361P	Σχάρα πισίνας 200 A15 – ABS	200X500X20	36.70
DAKPOZ901361Z	Γαλβανισμένη χαλύβδινη σχάρα 200 A15	200X500X20	26.50
DAKPOZ901361ZI	Ανοξειδωτή σχάρα 200 A15	200X500X20	209.00
DAKPOZ901361HC	Anti-heel σχάρα 200 – C250 χυτοσίδηρος	200X500X20	33.00
DAKPOZ901361GDN	Σχάρα D400 200 – χυτοσίδηρος	200X500X20	54.10

### ΚΑΝΑΛΙ ΑΠΟΣΤΡΑΓΓΙΣΗΣ ΤΥΠΟΥ "TAURUS" 200X75

ΚΩΔΙΚΟΣ	ΠΕΡΙΓΡΑΦΗ	ΔΙΑΣΤΑΣΕΙΣ WxHxL	ΤΙΜΗ (€)
DAKPOZ922007P	Κανάλι αποστράγγισης	200X75X1000	33.60
DAKPOZ922007PPG	Κανάλι αποστράγγισης Taurus Plus 200	200X75X1000	26.00
DAKPOZ952007PT	Τάπα τέλους	200X75mm	7.50
DAKPOZ951320BN	Σύστημα Κλειδώματος 200 KIT	-	5.00
DAKPOZ951317	Προφίλ Ενίσχυσης Taurus Plus	1M	7.00

### ΣΧΑΡΕΣ ΤΥΠΟΥ TAURUS 200X75

ΚΩΔΙΚΟΣ	ΠΕΡΙΓΡΑΦΗ	ΔΙΑΣΤΑΣΕΙΣ WxHxL	ΤΙΜΗ (€)
DAKPOZ901361	Ενισχυμένη anti-heel σχάρα 200 A15 – PP	200X500X20	17.00
DAKPOZ901361P	Σχάρα πισίνας 200 A15 – ABS	200X500X20	16.00
DAKPOZ901361Z	Γαλβανισμένη χαλύβδινη σχάρα 200 A15	200X500X20	26.00
DAKPOZ901361ZI	Ανοξειδωτή σχάρα 200 A15	200X500X20	85.00
DAKPOZ901361HC	Anti-heel σχάρα 200 – C250 χυτοσίδηρος	200X500X20	35.00
DAKPOZ901361GDN	Σχάρα D400 200 – χυτοσίδηρος	200X500X20	56.00

**ΟΙΚΟΔΟΜΙΚΑ ΥΛΙΚΑ ▶ ΚΑΝΑΛΙΑ ΑΠΟΣΤΡΑΓΓΙΣΗΣ**
**ΚΑΝΑΛΙ ΑΠΟΣΤΡΑΓΓΙΣΗΣ ΤΥΠΟΥ "TAURUS" 200X150**

ΚΩΔΙΚΟΣ	ΠΕΡΙΓΡΑΦΗ	ΔΙΑΣΤΑΣΕΙΣ WxHxL	ΤΙΜΗ (€)
ΔΑΚΡΟΖ922015P	Κανάλι αποστράγγισης μάυρο	200X150X1000	40.70
ΔΑΚΡΟΖ922007P/L	Σχάρα χυτοσιδήρου B125 + βίδες & μπουλόνια	200X75X1000	96.30
ΔΑΚΡΟΖ922015P/G	Γαλβανισμένη χαλύβδινη σχάρα C250 33x33 + σύστημα block	200X150X1000	110.30
ΔΑΚΡΟΖ952015PT	Σετ τάπες τέλους	200X40	8.00
ΔΑΚΡΟΖ951320BN	Σύστημα Κλειδώματος 200 KIT	-	5.00
ΔΑΚΡΟΖ951317	Προφίλ Ενίσχυσης Taurus Plus	1M	7.00

**ΚΑΝΑΛΙ ΑΠΟΣΤΡΑΓΓΙΣΗΣ ΤΥΠΟΥ "PEGASUS PLUS ONE S" 100X35**

ΚΩΔΙΚΟΣ	ΠΕΡΙΓΡΑΦΗ	ΔΙΑΣΤΑΣΕΙΣ	ΤΙΜΗ (€)
ΔΑΚΡΟΖ901335P	Pegasus Plus One S με σχάρα – Γκρι	100X35X100	18.50
ΔΑΚΡΟΖ901335PN	Pegasus Plus One S με σχάρα – Μαύρο	100X35X100	18.50
ΔΑΚΡΟΖ901335PS	Pegasus Plus One S με σχάρα – Sand	100X35X100	18.50
ΔΑΚΡΟΖ901335PB	Pegasus Plus One S με σχάρα – Λευκό	100X35X100	18.50
ΔΑΚΡΟΖ901335PC	Pegasus Plus One S με σχάρα – Silver	100X35X100	150.00
ΔΑΚΡΟΖ901335P/1	Pegasus Plus One S με ανοξειδωτή σχάρα	100X35X100	76.00
ΔΑΚΡΟΖ901335P/Z1	Pegasus Plus One S με γαλβανισμένη σχάρα Wave – Γκρι	100X35X100	29.60



**ΕΞΑΡΤΗΜΑΤΑ ΓΙΑ ΚΑΝΑΛΙ "PEGASUS PLUS ONE S"**

ΚΩΔΙΚΟΣ	ΠΕΡΙΓΡΑΦΗ	Η.	ΤΙΜΗ (€)
ΔΑΚΡΟΖ951335T	Σετ τάπες τέλους (2 τμχ) – Γκρι	h.35	4.30
ΔΑΚΡΟΖ951335TN	Σετ τάπες τέλους (2 τμχ) – Μαύρο	h.35	4.40
ΔΑΚΡΟΖ951335TS	Σετ τάπες τέλους (2 τμχ) – Sand	h.35	4.40
ΔΑΚΡΟΖ951335TB	Σετ τάπες τέλους (2 τμχ) – Λευκό	h.35	4.30

**ΣΕΤ ΚΑΝΑΛΙ ΑΠΟ ΠΟΛΥΠΡΟΠΥΛΕΝΙΟ ΜΕ ΣΧΑΡΑ**

Σετ κανάλι από πολυπροπυλένιο με σχάρα γαλβανιζέ 3 μέτρων.  
Περιλαμβάνει 2 καλύμματα/εξόδους.

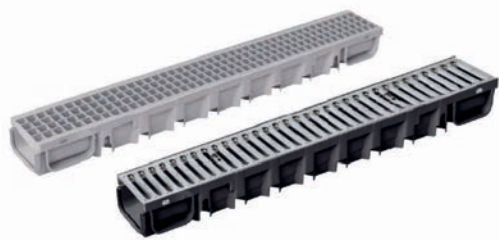
ΚΩΔΙΚΟΣ	ΔΙΑΣΤΑΣΕΙΣ(mm)	ΤΕΜ./ ΣΥΣΚΕΥΑΣΙΑ	ΤΙΜΗ (€)
ΔΑΚΡΟΖ911300KN1Z	130X75X1000	1	82.10



### ΠΛΑΣΤΙΚΟ ΚΑΝΑΛΙ ΜΕ ΣΧΑΡΑ ΑΛΟΥΜΙΝΙΟΥ "STAR DRAIN 65"



ΚΩΔΙΚΟΣ	ΠΕΡΙΓΡΑΦΗ	ΕΞ.ΔΙΑΣΤΑΣΕΙΣ (mm)	ΚΑΘ.ΑΝΟΙΓΜΑ (mm)	ΤΙΜΗ (€)
IASLT-65/100-B	Σχάρα Αλουμινίου Μαύρη	65X1000X100	50x1000x90	82.00
IASLT-65/100-G	Σχάρα Αλουμινίου Γκρι	65X1000X100	50x1000x90	66.00



IASLTCOR-65-B



IASLTCOR-65-G

ΚΩΔΙΚΟΣ	ΠΕΡΙΓΡΑΦΗ	ΕΞ.ΔΙΑΣΤΑΣΕΙΣ (mm)	ΥΨΟΣ (mm)	ΚΑΘ.ΑΝΟΙΓΜΑ (mm)	ΤΙΜΗ (€)
IASLTCOR-65-B	Γωνιακή Σύνδεση Μαύρη	65x200/150	100/90	50x200/200	110.00
IASLTCOR-65-G	Γωνιακή Σύνδεση Γκρι	65x200/150	100/90	50x200/200	87.00



IASLTTAF-65-B



IASLTTAF-65-G

ΚΩΔΙΚΟΣ	ΠΕΡΙΓΡΑΦΗ	ΕΞ.ΔΙΑΣΤΑΣΕΙΣ (mm)	ΥΨΟΣ (mm)	ΚΑΘ.ΑΝΟΙΓΜΑ (mm)	ΤΙΜΗ (€)
IASLTTAF-65-B	T Σύνδεση - Μαύρη	65x200/150	100/90	50x200/150	121.00
IASLTTAF-65-G	T Σύνδεση - Γκρι	65x200/150	100/90	50x200/150	95.00



IASLTCON-65



IASLTCON-65/80

ΚΩΔΙΚΟΣ	ΠΕΡΙΓΡΑΦΗ	ΕΞ.ΔΙΑΣΤΑΣΕΙΣ (mm)	ΥΨΟΣ(mm)	ΤΙΜΗ (€)	
IASLTCON-65	Εξάρτημα Σύνδεσης Κλειστό		100	72	10.00
IASLTCON-65/80	Εξάρτημα Σύνδεσης με έξοδο Φ80		100	97	18.00



IASLTCUP-65



IASLTCUP-65/50

ΚΩΔΙΚΟΣ	ΠΕΡΙΓΡΑΦΗ	ΕΞ.ΔΙΑΣΤΑΣΕΙΣ(mm)	ΥΨΟΣ(mm)	ΤΙΜΗ (€)
IASLTCUP-65	Τερματικό Κλειστό	65	100	15.00
IASLTCUP-65/50	Τερματικό με Έξοδο Φ50	65	100	16.00

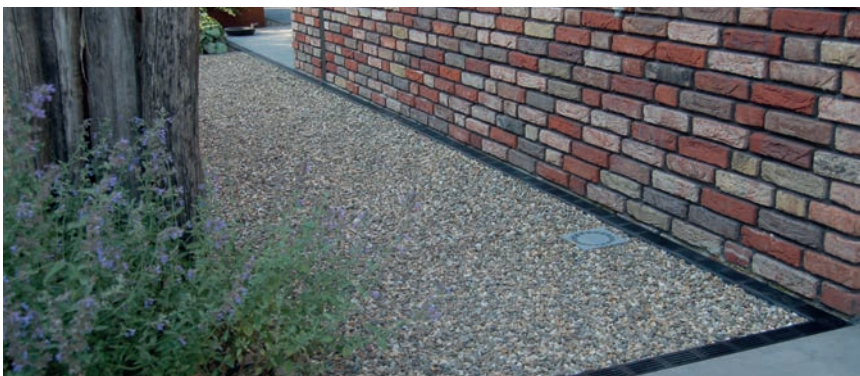



### ΠΛΑΣΤΙΚΟ ΚΑΝΑΛΙ ΜΕ ΣΧΑΡΑ ΑΛΟΥΜΙΝΙΟΥ "MINI STAR DRAIN 65"

ΚΩΔΙΚΟΣ	ΠΕΡΙΓΡΑΦΗ	ΕΞ.ΔΙΑΣΤΑΣΕΙΣ (mm)	ΚΑΘ.ΑΝΟΙΓΜΑ (mm)	ΤΙΜΗ (€)
IASLT-MINI-65/60B	Σχάρα Αλουμινίου Μαύρη	65X1000X60	50x1000x50	73.00
IASLT-MINI-65/60G	Σχάρα Αλουμινίου Γκρί	65X1000X60	50x1000x50	57.50



IASLTCOR-MINI-65-B



IASLTCOR-MINI-65-G

ΚΩΔΙΚΟΣ	ΠΕΡΙΓΡΑΦΗ	ΕΞ.ΔΙΑΣΤΑΣΕΙΣ (mm)	ΥΨΟΣ (mm)	ΚΑΘ.ΑΝΟΙΓΜΑ (mm)	ΤΙΜΗ (€)
IASLTCOR-MINI-65-B	Γωνιακή Συνδ. Μαύρη	65x150/150	60/50	50x140/150	97.00
IASLTCOR-MINI-65-G	Γωνιακή Συνδ. Γκρί	65x150/150	60/50	50x140/150	76.00



IASLTTAF-MINI-65-B



IASLTTAF-MINI-65-G

ΚΩΔΙΚΟΣ	ΠΕΡΙΓΡΑΦΗ	ΕΞ.ΔΙΑΣΤΑΣΕΙΣ (mm)	ΥΨΟΣ (mm)	ΚΑΘ.ΑΝΟΙΓΜΑ (mm)	ΤΙΜΗ (€)
IASLTTAF-MINI-65-B	Τ Σύνδεση - Μαύρη	65x180/150	60/50	50x180/140	102.00
IASLTTAF-MINI-65-G	Τ Σύνδεση - Γκρί	65x180/150	60/50	50x180/140	84.00



IASLTCON-MINI-65

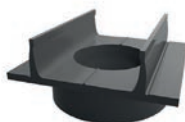

IASLTCON-MINI-65/80

ΚΩΔΙΚΟΣ	ΠΕΡΙΓΡΑΦΗ	ΕΞ.ΔΙΑΣΤΑΣΕΙΣ(mm)	ΥΨΟΣ(mm)	ΤΙΜΗ (€)	
IASLTCON-MINI-65	Εξάρτημα Σύνδεσης Απλό		100	25	8.50
IASLTCON-MINI-65/80	Εξάρτημα Σύνδεσης με Έξοδο Φ80		100	50	15.50

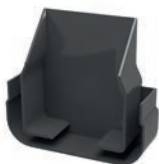

IASLTCUP-MINI-65

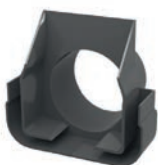

IASLTCUP-MINI-65/40

ΚΩΔΙΚΟΣ	ΠΕΡΙΓΡΑΦΗ	ΕΞ.ΔΙΑΣΤΑΣΕΙΣ(mm)	ΥΨΟΣ(mm)	ΤΙΜΗ (€)
IASLTCUP-MINI-65	Τερματικό Απλό	65	60	12.00
IASLTCUP-MINI-65/4	Τερματικό με Έξοδο Φ40	65	60	12.70



NEW



### ΠΛΑΣΤΙΚΟ ΚΑΝΑΛΙ ΜΕ ΣΧΑΡΑ ΑΛΟΥΜΙΝΙΟΥ "XS – STAR DRAIN"

ΚΩΔΙΚΟΣ	ΠΕΡΙΓΡΑΦΗ	ΕΞ.ΔΙΑΣΤΑΣΕΙΣ (mm)	ΚΑΘ.ΑΝΟΙΓΜΑ (mm)	ΤΙΜΗ (€)
IASLT-XS-65/35-B	Σχάρα Αλουμινίου Μαύρη	65X1000X35	50x1000x25	70.00
IASLT-XS-65/35-G	Σχάρα Αλουμινίου Γκρι	65X1000X35	50x1000x25	55.50



IASLTCOR-65-B

IASLTCOR-65-G

ΚΩΔΙΚΟΣ	ΠΕΡΙΓΡΑΦΗ	ΕΞ.ΔΙΑΣΤΑΣΕΙΣ (mm)	ΥΨΟΣ (mm)	ΚΑΘ.ΑΝΟΙΓΜΑ (mm)	ΤΙΜΗ (€)
IASLTCOR-XS-65-B	Γωνιακή Συνδ. Μαύρη	65x150/150	35/25	50x140/150	93.00
IASLTCOR-XS-65-G	Γωνιακή Συνδ. Γκρι	65x150/150	35/25	50x140/150	73.50



IASLTAF-65-B

IASLTAF-65-G

ΚΩΔΙΚΟΣ	ΠΕΡΙΓΡΑΦΗ	ΕΞ.ΔΙΑΣΤΑΣΕΙΣ (mm)	ΥΨΟΣ (mm)	ΚΑΘ.ΑΝΟΙΓΜΑ (mm)	ΤΙΜΗ (€)
IASLTAF-XS-65-B	Τ Σύνδεση - Γκρι	65x180/150	35/25	50x180/140	98.00
IASLTAF-XS-65-G	Τ Σύνδεση - Μαύρη	65x180/150	35/25	50x180/140	93.00

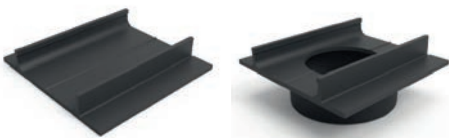

IASLTCON-65

IASLTCON-65/80

ΚΩΔΙΚΟΣ	ΠΕΡΙΓΡΑΦΗ	ΕΞ.ΔΙΑΣΤΑΣΕΙΣ (mm)	ΥΨΟΣ(mm)	ΤΙΜΗ (€)	
IASLTCON-XS-65	Εξάρτημα Σύνδεσης Κλειστό		100	25	8.50
IASLTCON-XS-65/80	Εξάρτημα Σύνδεσης με Έξοδο Φ80		100	50	15.00



IASLTCUP-65

IASLTCUP-65/50

ΚΩΔΙΚΟΣ	ΠΕΡΙΓΡΑΦΗ	ΕΞ.ΔΙΑΣΤΑΣΕΙΣ(mm)	ΥΨΟΣ(mm)	ΤΙΜΗ (€)
IASLTCUP-XS-65	Τερματικό Κλειστό	65	35	12.00
IASLTCUP-XS-65/40	Τερματικό με Έξοδο Φ40	65	35	12.00

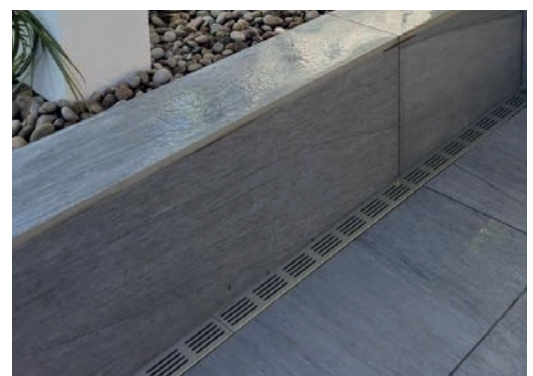

**ΕΠΕΝΔΥΟΜΕΝΟ ΓΡΑΜΜΙΚΟ ΚΑΝΑΛΙ ΑΛΟΥΜΙΝΙΟΥ SLOT  
ΤΥΠΟΣ "ALUSIDE DRAIN 75"**

ΚΩΔΙΚΟΣ	ΕΞ. ΔΙΑΣΤΑΣΗ (mm)	ΣΧΙΣΜΗ (ΕΞ / ΕΣ) (mm)	ΟΛΙΚΟ ΥΨΟΣ (mm)	ΥΨΟΣ ΕΠΕΝΔΥΣΗΣ (mm)	ΤΙΜΗ (€)
IASYASD-75/500	110x500	22/14	133	73	141.00
IASYASD-75/1000	110x1000	22/14	133	73	205.00



Εξωτερική γωνιακή σύνδεση



Εσωτερική γωνιακή σύνδεση

ΚΩΔΙΚΟΣ	ΠΕΡΙΓΡΑΦΗ	ΕΞ. ΔΙΑΣΤΑΣΗ (mm)	ΣΧΙΣΜΗ (ΕΞ / ΕΣ) (mm)	ΟΛΙΚΟ ΥΨΟΣ (mm)	ΥΨΟΣ ΕΠΕΝΔΥΣΗΣ (mm)	ΤΙΜΗ (€)
IASYASDUNW-75/EX	Εξωτερική Γωνιακή Σύνδεση	110x500/500	22/14	133	48	338.00
IASYASDINW-75/ES	Εσωτερική Γωνιακή Σύνδεση	110x500/500	22/14	133	48	338.00



Φρεάτιο ελέγχου - απλό



Φρεάτιο ελέγχου - οριζόντια Φ50



Φρεάτιο ελέγχου - κάθετη Φ75

ΚΩΔΙΚΟΣ	ΠΕΡΙΓΡΑΦΗ	ΕΞ. ΔΙΑΣΤΑΣΗ (mm)	ΣΧΙΣΜΗ (ΕΞ / ΕΣ) (mm)	ΟΛΙΚΟ ΥΨΟΣ (mm)	ΥΨΟΣ ΕΠΕΝΔΥΣΗΣ (mm)	ΤΙΜΗ (€)
IASYASDI-75/250	Φρεάτιο Ελέγχου - Απλό	110x250	22/14	133/73	65	193.00
IASYASDIHU-75/250	Φρεάτιο Ελέγχου - Οριζόντια Φ50	110x250	22/14	133/73	65	200.00
IASYASDIVU-75/250	Φρεάτιο Ελέγχου - Κάθετη Φ75	110x250	22/14	133/73	65	207.00



Εξάρτημα σύνδεσης



Τερματικό απλό



Τερματικό με έξοδο

ΚΩΔΙΚΟΣ	ΠΕΡΙΓΡΑΦΗ	ΤΙΜΗ (€)
IASYASDVS-75	Εξάρτημα Σύνδεσης Καναλιού	23.00
IASYASDEL-75/L	Αριστερό Τερματικό Καναλιού - 135mm	27.00
IASYASDER-75/R	Δεξί Τερματικό Καναλιού - 135mm	27.00
IASYASDEL-75/50	Τερματικό Καναλιού - Αριστερό Με Οριζόντια Έξοδο Φ50	32.00
IASYASDER-75/50	Τερματικό Καναλιού - Δεξί με Οριζόντια Έξοδο Φ50	32.00

### ΕΠΕΝΔΥΟΜΕΝΟ ΓΡΑΜΜΙΚΟ ΚΑΝΑΛΙ ΑΛΟΥΜΙΝΙΟΥ SLOT ΤΥΠΟΣ "ALUSIDE DRAIN 40"



ΚΩΔΙΚΟΣ	ΕΞ. ΔΙΑΣΤΑΣΗ (mm)	ΣΧΙΣΜΗ (ΕΞ / ΕΣ) (mm)	ΟΛΙΚΟ ΥΨΟΣ (mm)	ΥΨΟΣ ΕΠΕΝΔΥΣΗΣ (mm)	ΤΙΜΗ (€)
IASYASD-40/500	110x500	22/14	83	40	141.00
IASYASD-40/1000	110x1000	22/14	83	40	205.00

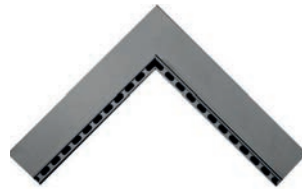

Εξωτερική γωνιακή σύνδεση



Εσωτερική γωνιακή σύνδεση

ΚΩΔΙΚΟΣ	ΠΕΡΙΓΡΑΦΗ	ΕΞ. ΔΙΑΣΤΑΣΗ (mm)	ΣΧΙΣΜΗ (ΕΞ / ΕΣ) (mm)	ΟΛΙΚΟ ΥΨΟΣ (mm)	ΥΨΟΣ ΕΠΕΝΔΥ. (mm)	ΤΙΜΗ (€)
IASYASDINW-40/ES	Εξωτερική Γωνιακή Σύνδεση	110x500/500	22/14	83	40	338.00
IASYASDUNW-40/EX	Εσωτερική Γωνιακή Σύνδεση	110x500/500	22/14	83	40	338.00



Φρεάτιο ελέγχου - απλό



Φρεάτιο ελέγχου - οριζόντια Φ30



Φρεάτιο ελέγχου - κάθετη Φ75

ΚΩΔΙΚΟΣ	ΠΕΡΙΓΡΑΦΗ	ΕΞ. ΔΙΑΣΤΑΣΗ (mm)	ΣΧΙΣΜΗ (ΕΞ / ΕΣ) (mm)	ΟΛΙΚΟ ΥΨΟΣ (mm)	ΥΨΟΣ ΕΠΕΝΔΥΣΗΣ (mm)	ΤΙΜΗ (€)
IASYASDI-40	ΦΡΕΑΤΙΟ ΕΛΕΓΧΟΥ - ΑΠΛΟ	110x250	22/14	83/40	32	193.00
IASYASDIHU-40	Φρεάτιο Ελέγχου - Οριζόντια Φ30	110x250	22/14	83/40	32	200.00
IASYASDIVU-40	Φρεάτιο Ελέγχου - Κάθετη Φ75	110x250	22/14	83/40	32	207.00



Εξάρτημα σύνδεσης



Τερματικό απλό



Τερματικό με έξοδο

ΚΩΔΙΚΟΣ	ΠΕΡΙΓΡΑΦΗ	ΤΙΜΗ (€)
IASYASDVS-40/75	Εξάρτημα Σύνδεσης Καναλιού	23.00
IASYASDEL-40/L	Αριστερό Τερματικό Καναλιού - 85mm	27.00
IASYASDER-40/R	Δεξί Τερματικό Καναλιού - 135mm	27.00
IASYASDEL30-40/L	Τερματικό Καναλιού - Αριστερό με Οριζόντια Έξοδο Φ30	32.00
IASYASDER30-40/R	Τερματικό Καναλιού - Δεξί με Οριζόντια Έξοδο Φ30	32.00

**NEW**
**ΕΠΕΝΔΥΟΜΕΝΟ ΓΡΑΜΜΙΚΟ ΚΑΝΑΛΙ ΑΛΟΥΜΙΝΙΟΥ SLOT  
ΤΥΠΟΣ "ALUSIDE DRAIN 20"**

	ΕΞ. ΔΙΑΣΤΑΣΗ (mm)	ΣΧΙΣΜΗ (ΕΞ / ΕΣ) (mm)	ΟΛΙΚΟ ΥΨΟΣ (mm)	ΥΨΟΣ ΕΠΕΝΔΥΣΗΣ (mm)	ΤΙΜΗ (€)
IASYASD-20/500	110x500	22/14	48	23	120.00
IASYASD-20/1000	110x1000	22/14	48	23	186.00



Εξωτερική γωνιακή σύνδεση



Εσωτερική γωνιακή σύνδεση

ΚΩΔΙΚΟΣ	ΠΕΡΙΓΡΑΦΗ	ΕΞ. ΔΙΑΣΤΑΣΗ (mm)	ΣΧΙΣΜΗ (ΕΞ / ΕΣ) (mm)	ΟΛΙΚΟ ΥΨΟΣ (mm)	ΥΨΟΣ ΕΠΕΝΔ. (mm)	ΤΙΜΗ (€)
IASYASDUNW-20/EX	Εξωτερική Γωνιακή Σύνδεση	110x500/500	22/14	48	23	326.00
IASYASDINW-20/ES	Εσωτερική Γωνιακή Σύνδεση	110x500/500	22/14	48	23	326.00



Φρεάτιο ελέγχου - απλό



Φρεάτιο ελέγχου - κάθετη Φ50



Φρεάτιο ελέγχου - κάθετη Φ75

ΚΩΔΙΚΟΣ	ΠΕΡΙΓΡΑΦΗ	ΕΞ. ΔΙΑΣΤΑΣΗ (mm)	ΣΧΙΣΜΗ (ΕΞ / ΕΣ) (mm)	ΟΛΙΚΟ ΥΨΟΣ (mm)	ΥΨΟΣ ΕΠΕΝΔ. (mm)	ΤΙΜΗ (€)
IASYASDI-20	Φρεάτιο Ελέγχου - Απλό	110x250	22/14	48/23	17	174.00
IASYASDIVU-20/50	Φρεάτιο Ελέγχου - Κάθετη Φ50	110x250	22/14	48/23	17	187.00
IASYASDIVU-20/75	Φρεάτιο Ελέγχου - Κάθετη Φ75	110x250	22/14	48/23	17	195.00



Εξάρτημα σύνδεσης

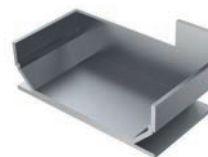

Τερματικό απλό - κλειστό

ΚΩΔΙΚΟΣ	ΠΕΡΙΓΡΑΦΗ	ΤΙΜΗ (€)
IASYASDVS-20	Εξάρτημα Σύνδεσης Καναλιού	22.00
IASYASDEL-20/L	Τερματικό Καναλιού - Αριστερό	26.00
IASYASDER-20/R	Τερματικό Καναλιού - Δεξί	26.00

### ΚΑΝΑΛΙ ΑΠΟΣΤΡΑΓΓΙΣΗΣ ΝΤΟΥΖΙΕΡΑΣ ΔΑΚΥΑ ΔΙΠΛΗΣ ΟΨΗΣ

Κανάλι με μοντέρνο και λειτουργικό σχεδιασμό. Αποτελείται από ανοξείδωτο χάλυβα AISI 304 με εξωτερική καμπή 90° που επιτρέπει την εγκατάσταση κοντά σε τοίχο. Επιπλέον, χάρη στην απουσία συγκολλήσεων και βιδών, εξασφαλίζεται εύκολος καθαρισμός και υψηλά πρότυπα υγιεινής. Το κάλυμμα του καναλιού είναι διπλής όψης δίνοντας την δυνατότητα να τοποθετηθεί είτε από την stainless steel πλευρά, είτε από την αντίθετη πλευρά όπου μπορεί να πληρωθεί με κεραμικά ή γενικότερα με το φινιρίσμα που έχει επιλεγεί για το δάπεδο της ντουζιέρας προφέροντας επιπρόσθετα περισσότερη ομοιομορφία στο δάπεδο.

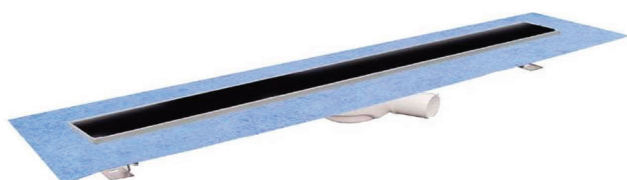

DAKPOZ93118...

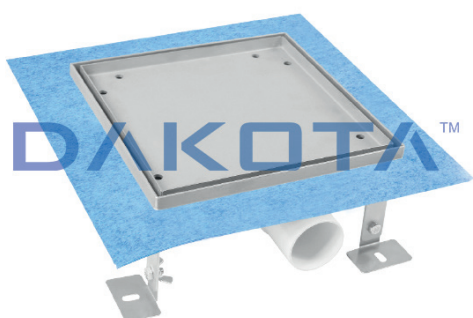

DAKPOZ931155/D

ΚΩΔΙΚΟΣ	ΠΕΡΙΓΡΑΦΗ	ΕΣΩΤΕΡΙΚΕΣ ΔΙΑΣΤΑΣΕΙΣ (MM)	ΕΞΩΤΕΡΙΚΕΣ ΔΙΑΣΤΑΣΕΙΣ (MM)	ΤΙΜΗ (€)
DAKPOZ93118500/D	Σχάρα από ανοξείδωτο χάλυβα, διπλής όψεως	78X500	118X500	213.20
DAKPOZ93118600/D	Σχάρα από ανοξείδωτο χάλυβα, διπλής όψεως	78X600	118X600	219.20
DAKPOZ93118700/D	Σχάρα από ανοξείδωτο χάλυβα, διπλής όψεως	78X700	118X700	235.40
DAKPOZ93118800/D	Σχάρα από ανοξείδωτο χάλυβα, διπλής όψεως	78X800	118X800	254.60
DAKPOZ93118900/D	Σχάρα από ανοξείδωτο χάλυβα, διπλής όψεως	78X900	118X900	266.00
DAKPOZ931155/D	Επιγεμιζόμενη σχάρα από ανοξείδωτο χάλυβα	195X195	250X250	160.30



**ΔΑΠΕΔΟΣΙΦΩΝΑ & ΕΞΑΕΡΙΣΤΗΡΕΣ**



### ΔΑΠΕΔΟΣΙΦΩΝΙΑ

Τα δαπεδοσιφώνια χρησιμοποιούνται για αποστράγγιση από το νερό σε μπάνια, ντουζιέρες, βεράντες όπου υπάρχει περιορισμός στο βάθος και όπου τα νερά θα σμίγουν με λύματα. Κατακρατούν μέσα μια ποσότητα νερού και λειτουργούν ως σίγμα για την κακοσμία από τις σωληνώσεις ενώ η κεντρική γρίλια αφαιρείται για εύκολο καθαρισμό.

ΚΩΔΙΚΟΣ	ΠΕΡΙΓΡΑΦΗ	ΕΞ.ΔΙΑΣΤ. (mm)	ΕΞΑΓΩΓΗ (mm)	ΤΙΜΗ (€)
DAKTER071340I	με σχάρα s/steel και οριζόντια έξοδο	105X105	Ø50	13.40
DAKTER071340	με σχάρα πλαστική και οριζόντια έξοδο	105X105	Ø50	8.80
DAKTER011310GIT	με σχάρα s/steel και κάθετη έξοδο	100X100	Ø40	29.50
DAKTER011315GIT	με σχάρα s/steel και κάθετη έξοδο	150X150	Ø50	31.50



### ΔΑΠΕΔΟΣΙΦΩΝΑΣ ΜΕ ΣΧΑΡΑ ΠΛΑΣΤΙΚΗ

Δαπεδοσίφωνο από πολυπροπυλένιο με σχάρα πλαστική με μια έξοδο.

ΚΩΔΙΚΟΣ	ΠΕΡΙΓΡΑΦΗ	ΕΞ.ΔΙΑΣΤΑΣΕΙΣ (mm)	ΕΞΑΓΩΓΗ (mm)	ΤΙΜΗ (€)
DAKTER011310G	Σε χρώμα λευκό	100X100	Ø40	3.60
DAKTER011312G	Σε χρώμα λευκό	125X125	Ø50	3.00
DAKTER011315G	Σε χρώμα λευκό	150X150	Ø50	4.70
DAKTER011315GS	Σε χρώμα μπεζ	150X150	Ø50	8.80
DAKTER011320G	Σε χρώμα λευκό	200X200	Ø80/90	8.90
DAKTER011325G	Σε χρώμα λευκό	250X250	Ø90/100	10.80
DAKTER011330G	Σε χρώμα λευκό	300X300	Ø100/110	17.40

### ΤΗΛΕΣΚΟΠΙΚΑ ΔΑΠΕΔΟΣΙΦΩΝΙΑ

Τα δαπεδοσιφώνια χρησιμοποιούνται για αποστράγγιση από το νερό σε μπάνια, ντουζιέρες, βεράντες όπου υπάρχει περιορισμός στο βάθος και όπου τα νερά θα σμίγουν με λύματα. Κατακρατούν μέσα μια ποσότητα νερού και λειτουργούν ως σίγμα για την κακοσμία από τις σωληνώσεις ενώ η κεντρική γρίλια αφαιρείται για εύκολο καθαρισμό.

ΚΩΔΙΚΟΣ	ΠΕΡΙΓΡΑΦΗ	ΕΞ.ΔΙΑΣΤ. (mm)	ΕΞΑΓΩΓΗ (mm)	ΤΙΜΗ (€)
DAKTER071342IP	με σχάρα s/steel	150X150	Ø50	30.50
DAKTER071342IT	με σχάρα και πλαίσιο s/steel	150X150	Ø50	44.00
DAKTER071342PP	με σχάρα πλαστική	150X150	Ø50	22.40
DAKTER071340IT	με σχάρα και πλαίσιο s/steel	115X115	Ø50	38.30
DAKTER071340IP	με σχάρα s/steel	115X115	Ø50	22.00
DAKTER071340PP	με σχάρα πλαστική	115X115	Ø50	14.90
DAKTER071341	με επιγεμιζόμενο s/steel κάλυμμα	115X115	Ø50	41.60



**ΤΗΛΕΣΚΟΠΙΚΟ ΔΑΠΕΔΟΣΙΦΩΝΟ ΜΕ 3 ΕΙΣΟΔΟΥΣ ΚΑΙ 1 ΕΞΟΔΟ**

ΚΩΔΙΚΟΣ	ΠΕΡΙΓΡΑΦΗ	ΕΞ.ΔΙΑΣΤ. (mm)	ΔΙΑΜΕΤ. ΕΙΣΟΔ.	ΔΙΑΜΕΤ. ΕΞΟΔ.	ΤΙΜΗ (€)
DAKTER071345IT	Με σχάρα και πλαίσιο s/steel	115X115	Ø64	Ø50	63.10

**ΔΑΠΕΔΟΣΙΦΩΝΑΣ ΜΕ ΣΧΑΡΑ**

ΚΩΔΙΚΟΣ	ΕΞΩΤΕΡΙΚΕΣ ΔΙΑΣΤΑΣΕΙΣ (mm)	ΥΨΟΣ (mm)	ΤΙΜΗ (€)
GRID5038S	320X320	3mm	81.00
GRID5039S	420X420	3mm	120.00

**ΔΑΠΕΔΟΣΙΦΩΝΑΣ ΜΕ ΣΧΑΡΑ ΑΠΟ ΑΝΟΞΕΙΔΩΤΟ ΧΑΛΥΒΑ**

ΚΩΔΙΚΟΣ	ΕΞΩΤΕΡΙΚΕΣ ΔΙΑΣΤΑΣΕΙΣ (mm)	ΕΞΩΤΕΡΙΚΕΣ ΔΙΑΣΤΑΣΕΙΣ (mm)	ΥΨΟΣ (mm)	ΤΙΜΗ (€)
GRID6911	Με κάθετη έξοδο	200X200	6mm	298.00
GRID6911L	Με οριζόντια έξοδο	200X200	6mm	350.00
GRID6912	Με κάθετη έξοδο	150X150	6mm	213.00
GRID6912L	Με οριζόντια έξοδο	150X150	6mm	243.50

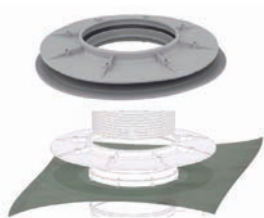
**ΦΛΑΝΤΖΑ ΓΙΑ ΔΑΠΕΔΟΣΙΦΩΝΟ**

Τηλεσκοπικό δαπεδοσίφωνο από πολυπροπυλένιο με σχάρα & πλαίσιο πλαστικό.

ΚΩΔΙΚΟΣ	ΔΙΑΣΤΑΣΕΙΣ(mm)	ΤΙΜΗ (€)
DAKTER071344F	150X150	16.00

**ΕΠΑΝΑΧΡΗΣΙΜΟΠΟΙΗΣΙΜΟ ΔΟΧΕΙΟ ΕΛΕΓΧΟΥ ΜΠΕΤΟΝ ΑΠΟ ΠΟΛΥΠΡΟΠΥΛΕΝΙΟ**

ΚΩΔΙΚΟΣ	ΔΙΑΣΤΑΣΕΙΣ(mm)	ΤΙΜΗ (€)
DAKTER266310	172X172X165	9.40



### ΣΤΡΟΓΓΥΛΟΣ ΕΞΑΕΡΙΣΤΗΡΑΣ ΓΡΙΛΙΑ ΑΠΟ ABS

Στρογγυλός εξαεριστήρας με γρίλια από ABS.

ΚΩΔΙΚΟΣ	ΕΙΣΟΔΟΣ(mm)	ΔΙΑΜΕΤΡΟΣ(mm)	ΤΙΜΗ (€)
DAKUNI096434ABS	40-60	Ø70	1.80
DAKUNI096428ABS	80-125	Ø140	3.00
DAKUNI096427ABS	120-160	Ø180	4.10
DAKUNI096429ABS	140-200	Ø230	5.70
DAKUNI096213ABS	-	-	7.50



### ΡΥΘΜΙΖΟΜΕΝΗ ΒΑΛΒΙΔΑ

ΚΩΔΙΚΟΣ	ΔΙΑΜΕΤΡΟΣ(mm)	ΤΙΜΗ (€)
DAKTER307165	Ø100	17.00



### ΔΑΠΕΔΟΣΙΦΩΝΑΣ ΜΕ ΟΡΙΖΟΝΤΙΑ ΕΞΟΔΟ - A15

ΚΩΔΙΚΟΣ	ΠΕΡΙΓΡΑΦΗ	ΤΙΜΗ (€)
CHU335SZ	Δαπεδοσίφωνο με Οριζόντια έξοδο D75 με dry flap – πλαστική σχάρα 245×245 mm κλάσης A15 με βίδες ασφαλείας	73.00



### ΔΑΠΕΔΟΣΙΦΩΝΑΣ ΒΑΡΕΤΟΥ ΤΥΠΟΥ ΜΕ ΣΧΑΡΑ ΧΥΤΟΣΙΔΗΡΟΥ ΚΑΙ ΟΡΙΖΟΝΤΙΑ ΕΞΟΔΟ D110 - A15 Load Class

Κατασκευασμένο από PP και PS, ανοξείδωτο ατσάλι DIN 1.4301 και χυτοσίδηρο DIN 1691. Χωρητικότητα φόρτωσης K3-300kgand L15-1500kg, αντίσταση επάνω έως 90°C, στο NEPTUNE float έως 70°C, Συμμόρφωση με το EN 1253 (1.500 κιλά).

ΚΩΔΙΚΟΣ	ΠΕΡΙΓΡΑΦΗ	ΤΙΜΗ (€)
CHU324SLI	Δαπεδοσίφωνο με Οριζόντια έξοδο D110, dry flap, σχάρα χυτοσιδήρου 150×150 mm	45.00



### ΔΑΠΕΔΟΣΙΦΩΝΑΣ ΒΑΡΕΤΟΥ ΤΥΠΟΥ ΜΕ ΣΧΑΡΑ S/STEEL ΚΑΙ ΟΡΙΖΟΝΤΙΑ ΕΞΟΔΟ - A15

Κατασκευασμένο από PP και PS, ανοξείδωτο ατσάλι DIN 1.4301 και χυτοσίδηρο DIN 1691. Χωρητικότητα φόρτωσης K3-300kgand L15-1500kg, αντίσταση επάνω έως 90°C, στο NEPTUNE float έως 70°C, Συμμόρφωση με το EN 1253 (1.500 κιλά).

ΚΩΔΙΚΟΣ	ΠΕΡΙΓΡΑΦΗ	ΤΙΜΗ (€)
CHU324SN	Δαπεδοσίφωνο με οριζόντια έξοδο D110, dry flap, ανοξείδωτη σχάρα 150×150 mm	43.00



### ΑΠΟΧΕΤΕΥΤΙΚΟΣ ΔΑΠΕΔΟΣΙΦΩΝΑΣ ΟΡΟΦΗΣ

Οι αποχετεύσεις οροφής βαρύτητας έχουν σχεδιαστεί για την αποστράγγιση του βρόχινου νερού από επίπεδες στέγες, σύμφωνα με το EN 1253. Το επάνω καλάθι εισόδου εμποδίζει βρωμιά από την είσοδο.

ΚΩΔΙΚΟΣ	ΠΕΡΙΓΡΑΦΗ	ΤΙΜΗ (€)
CHUSVG001	Αποχετευτικός δαπεδοσίφωνας οροφής	81.00



### ΔΑΠΕΔΟΣΙΦΩΝΑΣ ΜΕ ΣΧΑΡΑ ΧΥΤΟΣΙΔΗΡΟΥ

Κατασκευασμένο από PP και PS, σταθεροποιημένο στην υπεριώδη ακτινοβολία και από γκρι χυτοσίδηρο DIN 1691. Ικανότητα φόρτωσης σύμφωνα με το EN 124-B125 (12.500kg) και πλαστικό πλέγμα κατασκευασμένο από πολυπροπυλένιο σύμφωνα με το EN 1253L15 (1.500 κιλά). Αντοχή σε θερμοκρασία έως 90°C.

ΚΩΔΙΚΟΣ	ΠΕΡΙΓΡΑΦΗ	ΤΙΜΗ (€)
CHU328Z	Δαπεδοσίφωνας κάθετης εξόδου D50, dry flap, σχάρα χυτοσιδήρου 245×245mm κλάσης B125 με βίδες	109.00
CHU328PZ	Δαπεδοσίφωνας κάθετης εξόδου D110, dry flap, πλαστική σχάρα 245×245mm κλάσης A15 με βίδες	62.00



### ΔΑΠΕΔΟΣΙΦΩΝΑΣ ΒΑΡΕΤΟΥ ΤΥΠΟΥ ΜΕ ΣΧΑΡΑ ΧΥΤΟΣΙΔΗΡΟΥ ΚΑΙ ΚΑΘΕΤΗ ΕΞΟΔΟ - B125

Κατασκευασμένο από PP και PS, σταθεροποιημένο στην υπεριώδη ακτινοβολία και από γκρι χυτοσίδηρο DIN 1691. Ικανότητα φόρτωσης σύμφωνα με το EN 124-B125 (12500kg) και πλαστικό πλέγμα κατασκευασμένο από PP σύμφωνα με το πρότυπο EN 1253L15 (1.500 κιλά). Αντίσταση έως 90°C,

ΚΩΔΙΚΟΣ	ΠΕΡΙΓΡΑΦΗ	ΤΙΜΗ (€)
CHU731SZ	Δαπεδοσίφωνας κάθετης εξόδου D110, dry flap, σχάρα χυτοσιδήρου 245×245mm κλάσης B125 με βίδες	118.00
CHU731XZ	Δαπεδοσίφωνας κάθετης εξόδου D110 NEPTUNE, σχάρα χυτοσιδήρου 245×245mm κλάσης B125 με βίδες	130.00



### ΔΑΠΕΔΟΣΙΦΩΝΑΣ ΒΑΡΕΤΟΥ ΤΥΠΟΥ ΜΕ ΣΧΑΡΑ ΧΥΤΟΣΙΔΗΡΟΥ ΚΑΙ ΚΑΘΕΤΗ ΕΞΟΔΟ - B125

Κατασκευασμένο από PP και PS, σταθεροποιημένο στην υπεριώδη ακτινοβολία και από γκρι χυτοσίδηρο DIN 1691. Ικανότητα φόρτωσης σύμφωνα με το EN 124-B125 (12500kg) και πλαστικό πλέγμα κατασκευασμένο από PP σύμφωνα με το πρότυπο EN 1253L15 (1.500 κιλά). Αντίσταση έως 90°C,

ΚΩΔΙΚΟΣ	ΠΕΡΙΓΡΑΦΗ	ΤΙΜΗ (€)
CHU831VZ	Δαπεδοσίφωνας κάθετης εξόδου D110 με water flap, σχάρα χυτοσιδήρου 245×245mm κλάσης B125 με βίδες	122.00



### ΔΑΠΕΔΟΣΙΦΩΝΑΣ ΒΑΡΕΤΟΥ ΤΥΠΟΥ ΜΕ ΣΧΑΡΑ ΧΥΤΟΣΙΔΗΡΟΥ ΚΑΙ ΟΡΙΖΟΝΤΙΑ ΕΞΟΔΟ - B125

Κατασκευασμένο από PP και PS, σταθεροποιημένο στην υπεριώδη ακτινοβολία και από γκρι χυτοσίδηρο DIN 1691. Ικανότητα φόρτωσης σύμφωνα με το EN 124-B125 (12500kg).

ΚΩΔΙΚΟΣ	ΠΕΡΙΓΡΑΦΗ	ΤΙΜΗ (€)
CHU334SZ	Δαπεδοσίφωνας με οριζόντια έξοδο D75, dry flap, σχάρα χυτοσιδήρου 245×245mm κλάσης B125 με βίδα ασφαλείας	119.00



### ΔΑΠΕΔΟΣΙΦΩΝΑΣ ΒΑΡΕΤΟΥ ΤΥΠΟΥ ΜΕ ΣΧΑΡΑ ΧΥΤΟΣΙΔΗΡΟΥ ΚΑΙ ΟΡΙΖΟΝΤΙΑ ΕΞΟΔΟ - B125

Κατασκευασμένο από PP και PS, σταθεροποιημένο στην υπεριώδη ακτινοβολία και από γκρι χυτοσίδηρο DIN 1691. Ικανότητα φόρτωσης σύμφωνα με το EN 124-B125 (12500kg).

ΚΩΔΙΚΟΣ	ΠΕΡΙΓΡΑΦΗ	ΤΙΜΗ (€)
CHU434SZ	Δαπεδοσίφωνας με οριζόντια έξοδο D110, dry flap, σχάρα χυτοσιδήρου 245×245mm κλάσης B125 με βίδες ασφαλείας	122.00



### ΔΑΠΕΔΟΣΙΦΩΝΑΣ ΒΑΡΕΤΟΥ ΤΥΠΟΥ ΜΕ ΣΧΑΡΑ S/STEEL ΚΑΙ ΟΡΙΖΟΝΤΙΑ ΕΞΟΔΟ

Κατασκευασμένο από PP και PS, ανοξειδωτο ατσάλι DIN 1.4301 και χυτοσίδηρο DIN 1691. Χωρητικότητα φόρτωσης K3-300kg and L15-1500kg, αντίσταση επάνω έως 90°C, στο NEPTUNE float έως 70°C, Συμμόρφωση με το EN 1253.

ΚΩΔΙΚΟΣ	ΠΕΡΙΓΡΑΦΗ	ΤΙΜΗ (€)
CHU332SN	Δαπεδοσίφωνας με οριζόντια έξοδο D50, dry flap, σχάρα ανοξειδωτη 150×150mm κλάσης φορτίου 300kg	42.50



### ΔΑΠΕΔΟΣΙΦΩΝΑΣ ΒΑΡΕΤΟΥ ΤΥΠΟΥ ΜΕ ΣΧΑΡΑ ΠΛΑΣΤΙΚΗ ΚΑΙ ΟΡΙΖΟΝΤΙΑ ΕΞΟΔΟ

Κατασκευασμένο από PP και PS, ανοξειδωτο ατσάλι DIN 1.4301 και χυτοσίδηρο DIN 1691. Χωρητικότητα φόρτωσης K3-300kg and L15-1500kg, αντίσταση επάνω έως 90°C, στο NEPTUNE float έως 70°C, Συμμόρφωση με το EN 1253 (1.500 κιλά).

ΚΩΔΙΚΟΣ	ΠΕΡΙΓΡΑΦΗ	ΤΙΜΗ (€)
CHU333V	Δαπεδοσίφωνας με οριζόντια έξοδο D75, water flap, πλαστική σχάρα 150×150mm κλάσης φορτίου 300kg	22.00

NEW

### ΑΝΟΞΕΙΔΩΤΟ ΣΙΦΩΝΙ ΔΑΠΕΔΟΥ ΤΥΠΟΥ RECESSED - SS 304

ΚΩΔΙΚΟΣ	ΠΕΡΙΓΡΑΦΗ	ΔΙΑΣΤΑΣΕΙΣ	ΕΞΟΔΟΣ	ΥΨΟΣ	ΤΙΜΗ (€)
ZHELWA5530	SS 304 Σιφώνι δαπέδου	2.0x55x300mm	50mm	20mm	60.00



NEW

### ΑΝΟΞΕΙΔΩΤΟ ΣΙΦΩΝΙ ΔΑΠΕΔΟΥ - SS304

ΚΩΔΙΚΟΣ	ΠΕΡΙΓΡΑΦΗ	ΔΙΑΣΤΑΣΕΙΣ	ΕΞΟΔΟΣ	ΥΨΟΣ	ΤΙΜΗ (€)
ZHELWD5530	SS 304 Σιφώνι δαπέδου	2.0*57*300mm	20mm	50mm	60.00



NEW

### ΑΝΟΞΕΙΔΩΤΟ ΣΙΦΩΝΙ ΔΑΠΕΔΟΥ NATURAL - SS304

ΚΩΔΙΚΟΣ	ΠΕΡΙΓΡΑΦΗ	ΔΙΑΣΤΑΣΕΙΣ	ΕΞΟΔΟΣ	ΥΨΟΣ	ΤΙΜΗ (€)
ZHELWD11	SS 304 Σιφώνι δαπέδου NATURAL	100x100mm	20mm	50mm	24.00



NEW



### ΑΝΟΞΕΙΔΩΤΟ ΣΙΦΩΝΙ ΔΑΠΕΔΟΥ ANTHRACITE - SS304

ΚΩΔΙΚΟΣ	ΠΕΡΙΓΡΑΦΗ	ΔΙΑΣΤΑΣΕΙΣ	ΕΞΟΔΟΣ	ΥΨΟΣ	ΤΙΜΗ (€)
ZHELWD11GY	SS 304 Σιφώνι δαπέδου ANTHRACITE	100x100mm	20mm	50mm	25.00

NEW



### ΣΙΦΩΝΙ ΔΑΠΕΔΟΥ ΜΕ ΣΧΑΡΑ & ΠΛΑΙΣΙΟ STAINLESS STEEL - D50

ΚΩΔΙΚΟΣ	ΠΕΡΙΓΡΑΦΗ	ΔΙΑΣΤΑΣΕΙΣ	ΔΙΑΜΕΤΡΟΣ	ΒΑΡΟΣ	ΤΙΜΗ (€)
CHUF1397N	Σιφώνι δαπέδου D50 με ανοξείδωτο πλαίσιο και σχάρα Face		50 mm	0,33	36.50

NEW



### ΣΙΦΩΝΙ ΔΑΠΕΔΟΥ ΜΕ ΣΧΑΡΑ & ΠΛΑΙΣΙΟ STAINLESS STEEL - D50

ΚΩΔΙΚΟΣ	ΠΕΡΙΓΡΑΦΗ	ΔΙΑΣΤΑΣΕΙΣ	ΔΙΑΜΕΤΡΟΣ	ΒΑΡΟΣ	ΤΙΜΗ (€)
CHUC397	Σιφώνι δαπέδου D50 με ανοξείδωτο πλαίσιο και ανοξείδωτη βάση για πλακάκια	125x125	50 mm	0,33	42.50

NEW



### ΣΙΦΩΝΙ ΔΑΠΕΔΟΥ ΜΕ ΣΧΑΡΑ & ΠΛΑΙΣΙΟ STAINLESS STEEL - D50

ΚΩΔΙΚΟΣ	ΠΕΡΙΓΡΑΦΗ	ΔΙΑΣΤΑΣΕΙΣ	ΔΙΑΜΕΤΡΟΣ	ΒΑΡΟΣ	ΤΙΜΗ (€)
CHUL1397	Σιφώνι δαπέδου D50 με ανοξείδωτο πλαίσιο και σχάρα Labyrinth		50 mm	0,33	20.00



ΠΡΟΪΟΝΤΑ ΣΤΕΓΗΣ

### ΚΑΤΡΟΚΕΡΑΜΙΔΑ

Τα ασφαλτικά κεραμίδια Tegola χρησιμοποιούνται αντί των παραδοσιακών κεραμιδιών σε πέργολες και οροφές σπιτιών. Διατίθενται σε διάφορους χρωματισμούς και σχήματα.

ΚΩΔΙΚΟΣ	ΠΕΡΙΓΡΑΦΗ	ΔΙΑΣΤΑΣΕΙΣ ΦΥΛΛΟΥ(cm)	ΤΙΜΗ (€)
TEG2103020020002	Τετράγωνο κόκκινο ανοικτό	3,5 m <sup>2</sup> / PKT	49.00
TEG2103020020050	Τετράγωνο κεραμίδι γκριζο	3,5 m <sup>2</sup> / PKT	55.00
TEG2103020020020	Τετράγωνο κεραμίδι καφέ	3,5 m <sup>2</sup> / PKT	49.00
TEG2103020020061	Τετράγωνο κεραμίδι slate	3,5 m <sup>2</sup> / PKT	55.00
TEG2103020020083	Τετράγωνο κεραμίδι μπλέ	3,5 m <sup>2</sup> / PKT	55.00
TEG2103020020508	Τετράγωνο Κόκκινο-Μώβ 508	3,5 m <sup>2</sup> / PKT	55.00
TEG2103020020434	Τετράγωνο κεραμίδι Καφέ	3,5 m <sup>2</sup> / PKT	55.00
TEG2103020020473	Τετράγωνο κεραμίδι Πράσινο	3,5 m <sup>2</sup> / PKT	55.00

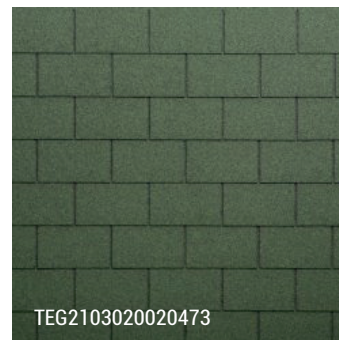
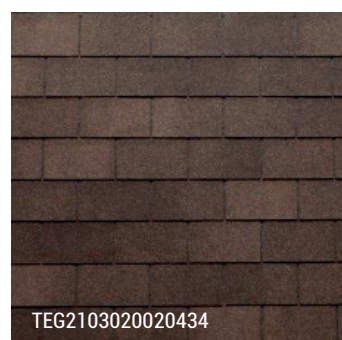
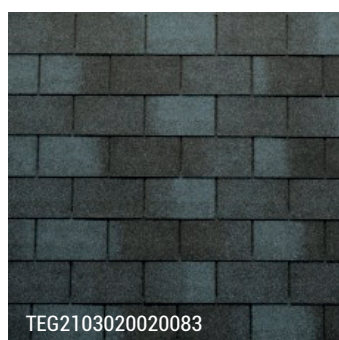
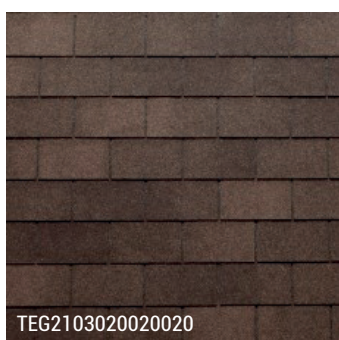
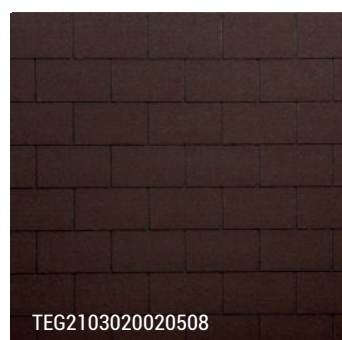
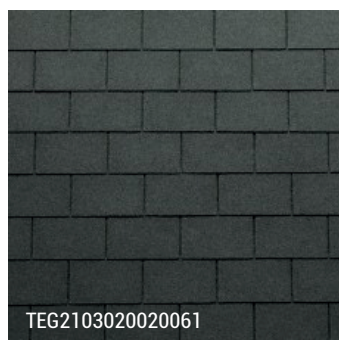
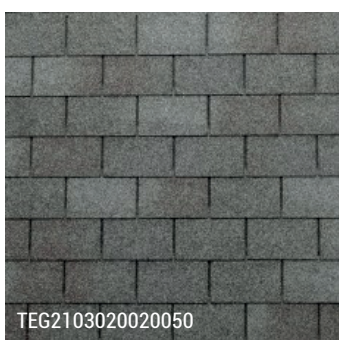

ΚΩΔΙΚΟΣ	ΠΕΡΙΓΡΑΦΗ	ΤΙΜΗ (€)
TEG6022312021	Καρφοβελόνες 3.0x20 - box 5kgs	38.00
TEG6022312220	Καρφοβελόνες για ασφαλτικό κεραμίδι Blister 200pcs	6.90



### ΑΝΑΠΝΕΟΥΣΑ ΜΕΜΒΡΑΝΗ ΚΕΡΑΜΟΣΚΕΠΩΝ

Τριών στρώσεων πολυπροπυλένιο μέσα και έξω και πολυαιθυλένιο στη μέση.

ΚΩΔΙΚΟΣ	ΠΕΡΙΓΡΑΦΗ	ΤΙΜΗ (€)
MAC24040	115gr/m2 σε χρώμα γκρι. Ρολό 50x1.5m	104.00



### ΑΥΤΟΚΟΛΛΗΤΕΣ ΑΣΦΑΛΤΙΚΕΣ SBS ΕΛΑΣΤΟΜΕΡΕΙΣ ΤΑΙΝΙΕΣ

Αυτοκόλλητες ασφαλτικές SBS ελαστομερείς ταινίες. Εξαιρετική ποιότητα συγκόλλησης σε όλα τα υποστρώματα. Αντέχουν για πολλά χρόνια και αντικαθιστούν πλήρως το μολύβι στις στέγες. Για καμινάδες, υδρορροές,

ΚΩΔΙΚΟΣ	ΠΕΡΙΓΡΑΦΗ	ΤΙΜΗ (€)
MAC18072	ADEFLEX σε χρώμα κεραμιδί 10cm	15.50
MAC18073	ADEFLEX σε χρώμα κεραμιδί 15 cm	22.80
MAC18061	ADEFLEX σε χρώμα κεραμιδί 20cm	29.00
MAC18065	ADEFLEX σε χρώμα κεραμιδί 30cm	41.50





### ΑΠΟΤΡΕΠΤΙΚΟ ΕΞΑΡΤΗΜΑ ΠΤΗΝΩΝ ΓΙΑ ΣΤΕΓΕΣ ΑΠΟ ΠΟΛΥΠΡΟΠΥΛΕΝΙΟ

ΚΩΔΙΚΟΣ	ΔΙΑΣΤΑΣΕΙΣ(mm)	ΤΙΜΗ (€)
DAKBOC151673	1000X100	12.00



### ΕΞΟΔΟΙ ΥΔΡΟΡΡΟΗ

ΚΩΔΙΚΟΣ	ΠΕΡΙΓΡΑΦΗ	ΔΙΑΜΕΤΡΟΣ(mm)	ΤΕΜ./ΣΥΣΚΕΥΑΣΙΑ	ΤΙΜΗ (€)
DAKTERO38082B	Χρώμα λευκό	270X80	1	7.00
DAKTERO38082G	Χρώμα γκριζο	270X80	1	7.00
DAKTERO38082R	Χρώμα κόκκινο	270X80	1	7.00



### ΚΑΛΥΜΜΑ ΠΡΟΣΤΑΣΙΑΣ ΣΕ ΥΔΡΟΡΟΕΣ

Κάλυμμα προστασίας φύλλων και ακαθαρσιών σε υδροροές, με μεταβλητή διαμέτρου από πολυπροπυλένιο.

ΚΩΔΙΚΟΣ	ΔΙΑΜΕΤΡΟΣ(mm)	ΤΕΜ./ΣΥΣΚΕΥΑΣΙΑ	ΤΙΜΗ (€)
DAKBOC101113	Για υδροροές Ø60-135	1	2.30



ΠΡΟΦΙΛ



### ADHESIVE LAID JOINT

ΚΩΔΙΚΟΣ	ΠΕΡΙΓΡΑΦΗ	ΔΙΑΣΤΑΣΕΙΣ(mm)	ΥΨΟΣ(mm)	ΤΙΜΗ (€)
PPSC515GS	Σκούρο Γκρί	10x8 -2.5 m	9mm	4.40
PPSC515GL	Ανοικτό Γκρί	10x8 -2.5 m	9mm	4.40
PPSC516GS	Σκούρο Γκρί	12x8 -2.5 m	11mm	5.00
PPSC516GL	Ανοικτό Γκρί	12x8 -2.5 m	11mm	5.00



### MORTAR LAID JOINT

ΚΩΔΙΚΟΣ	ΠΕΡΙΓΡΑΦΗ	ΔΙΑΣΤΑΣΕΙΣ(mm)	ΤΙΜΗ (€)
PPSC511GL	Ανοικτό Γκρί	L8mmXH25mm - 2.5m	6.10
PPSC511GS	Σκούρο Γκρί	L8mmXH25mm - 2.5m	6.10
PPSC512GL	Ανοικτό Γκρί	L8mmXH35mm - 2.5m	7.20
PPSC512GS	Σκούρο Γκρί	L8mmXH35mm - 2.5m	7.20



### ΔΟΜΙΚΟΣ ΑΡΜΟΣ ΔΙΑΣΤΟΛΗΣ - GNS 20

ΚΩΔΙΚΟΣ	ΠΕΡΙΓΡΑΦΗ	ΔΙΑΣΤΑΣΕΙΣ(mm)	ΤΙΜΗ (€)
PPSGNS3020	Φυσικό αλουμίνιο, μήκος 3 m	30X20mm	329.40



### CORNER EQUAL SIDES

ΚΩΔΙΚΟΣ	ΠΕΡΙΓΡΑΦΗ	ΔΙΑΣΤΑΣΕΙΣ(mm)	ΤΙΜΗ (€)
PPSAGAA201C	Ανοδιωμένο αλουμίνιο silver, μήκος 2 m	20X20	9.40
PPSAGB201C	Βερνικωμένο αλουμίνιο λευκό, μήκος 2 m	20x20	9.30
PPSAGP20BC	Ρητίνη RVA λευκή, μήκος 2 m, P.20	20x20	4.00

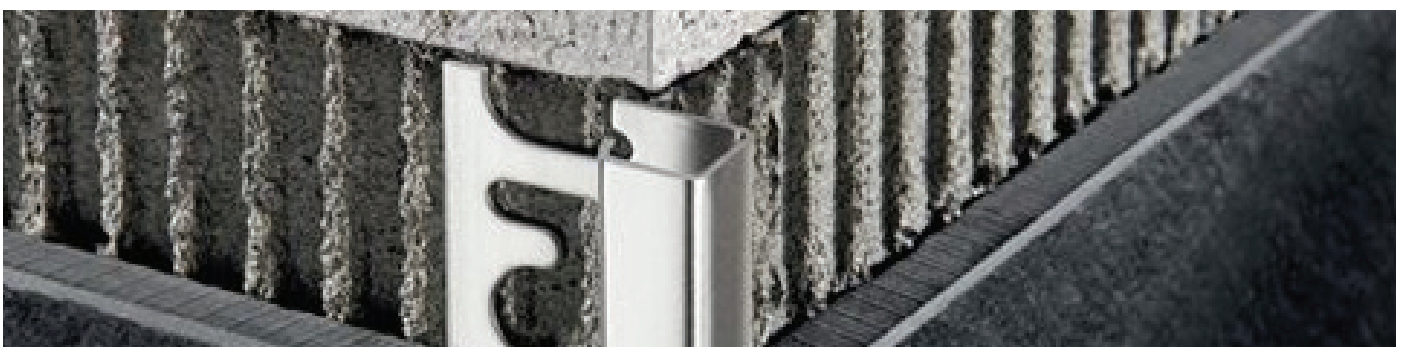



### PROJOLLY

ΚΩΔΙΚΟΣ	ΠΕΡΙΓΡΑΦΗ	ΥΨΟΣ(mm)	ΤΙΜΗ (€)
PPSPJAA125	Ανοδιωμένο αλουμίνιο silver, μήκος 2.7 m	H:12,5	25.70
PPSPJAA10	Ανοδιωμένο αλουμίνιο silver, μήκος 2 m	H: 10	23.00
PPSPJBC10	Γυαλιστερό chrome αλουμίνιο, μήκος 7 m	H:10	38.30
PPSPJBC125	Γυαλιστερό chrome αλουμίνιο, μήκος 2.7	H:12,5	43.20
PPSPJAO125	Cold anodized αλουμίνιο, μήκος 2.7 m	H:12,5	25.70

### PROJOLLY QUART

PPSPJQTA010	Ανοδιωμένο αλουμίνιο silver, μήκος 2.7 m	H:10	23.00
-------------	--	------	-------

### PROJOLLY SQUARE

ΚΩΔΙΚΟΣ	ΠΕΡΙΓΡΑΦΗ	ΥΨΟΣ(mm)	ΤΙΜΗ (€)
PPSPJQSA010	Τετράγωνο ανοδ. αλουμίνιο silver, L2.7 m	H:10	23.00
PPSPJQSA0125	Τετράγωνο ανοδ. αλουμίνιο silver, L2 m		26.30
PPSPJQSA010	Τετράγωνο ανοδ. αλουμίνιο gold, L2 m	H:10	26.80
PPSPJQSB010	Τετράγωνο γυαλιστερό αλουμίνιο gold, L2 m	H:10	39.00
PPSPJQSB0125	Τετράγωνο γυαλιστερό αλουμίνιο gold, L7 m		40.00
PPSPJQSAT10	Τετράγωνο ανοδ. αλουμίνιο titanium, L2.7 m	H:10	26.80
PPSPJQSACSB10	Ανοξειδωτο ασάλι AISI 304, L2.7 m	H:10	59.10
PPSPJQSNE10	Ανοδιωμένο αλουμίνιο black, L 2.7 m (συσκ.108 m, thermo packed) PACKED		30.60



### PROJOLLY ECO

ΚΩΔΙΚΟΣ	ΠΕΡΙΓΡΑΦΗ	ΥΨΟΣ(mm)	ΤΙΜΗ (€)
PPSPJE1001	Αλουμίνιο, μήκος 2.7 m – Λευκό	H:10	4.40
PPSPJE1002	Αλουμίνιο, μήκος 2.7 m – Ανοικτό Γκρί	H:10	4.40
PPSPJE1004	Αλουμίνιο, μήκος 2.7 m – Μπέζ	H:10	4.40
PPSPJE1011	Αλουμίνιο, μήκος 2.7 m – Μαύρο	H:10	4.40
PPSPJE1012	Αλουμίνιο, μήκος 2.7 m – Silver	H:10	4.40
PPSPJE1015	Αλουμίνιο, μήκος 2.7 m – Καφέ	H:10	4.40
PPSPJE1018	Αλουμίνιο, μήκος 2.7 m – Γκρί	H:10	4.10
PPSPJE12501	Αλουμίνιο, μήκος 2.7 m – Λευκό	H:12.5	5.50
PPSPJE12502	Αλουμίνιο, μήκος 2.7 m – Ανοικτό Γκρί	H:12.5	5.50
PPSPJE12504	Αλουμίνιο, μήκος 2.7 m – Μπέζ	H:12.5	5.50
PPSPJE12511	Αλουμίνιο, μήκος 2.7 m – Μαύρο	H:12.5	5.50
PPSPJE12512	Αλουμίνιο, μήκος 2.7 m – Silver	H:12.5	5.50
PPSPJE12515	Αλουμίνιο, μήκος 2.7 m – Καφέ	H:12.5	4.40
PPSPJE12518	Αλουμίνιο, μήκος 2.7 m – Γκρί	H:12.5	5.50



### PROTERMINAL

ΚΩΔΙΚΟΣ	ΠΕΡΙΓΡΑΦΗ	ΥΨΟΣ(mm)	ΤΙΜΗ (€)
PPSPTAA10	Ανοδιωμένο αλουμίνιο silver, μήκος 2 m	H:10	17.00
PPSPTAA125	Ανοδιωμένο αλουμίνιο silver, μήκος 7 m	H:12,5	19.10
PPSPTAN10	Φυσικό αλουμίνιο, μήκος 2 m	H:10	12.60
PPSPTAN125	Φυσικό αλουμίνιο, μήκος 7 m	H:12,5	13.70
PPSPTON10	Φυσικό αλουμίνιο, μήκος 7 m	H:10	39.40
PPSPTON125	Ορείχαλκος natural, μήκος 7 m	H:12,5	42.60



ΟΙΚΟΔΟΜΙΚΑ ΥΛΙΚΑ ▶ ΠΡΟΦΙΛ



### PROBRASTEΡ

ΚΩΔΙΚΟΣ	ΠΕΡΙΓΡΑΦΗ	ΥΨΟΣ(mm)	ΤΙΜΗ (€)
PPSPBΡΑΑ10	Ανοδιωμένο αλουμίνιο silver, μήκος 2.7	H:10	32.30
PPSPBΡΑΑ125	Ανοδιωμένο αλουμίνιο silver, μήκος 7 m	H:12,5	34.00
PPSPBΡΑΝ10	Φυσικό αλουμίνιο, μήκος 7 m (συσκ. 54	H:10	25.70
PPSPBΡΑΝ125	Φυσικό αλουμίνιο, μήκος 2.7 m (συσκ. 54 m)	H:12,5	27.40



### PROFLEX

ΚΩΔΙΚΟΣ	ΠΕΡΙΓΡΑΦΗ	ΥΨΟΣ(mm)	ΤΙΜΗ (€)
PPSPFX510GL	Σκούρο γκρι, μήκος 2.5 m	H:10	14.30
PPSPFX5125GS	Dark Grey L.2,5 LM	H:12,5	15.40
PPSPFXAC10G	Ανοξειδωτο ατσάλι με ένθετο vinyl/resin/rubber, μήκος 2.5 m	H:10	109.00
PPSPFXAL10G	Φυσικό αλουμίνιο με ένθετο vinyl/resin/rubber, μήκος 2.5 m	H:10	51.40
PPSPFXAL125G	Φυσικό αλουμίνιο με γκρι rubber ένθετο, μήκος 2.5 m	H:12,5	53.00

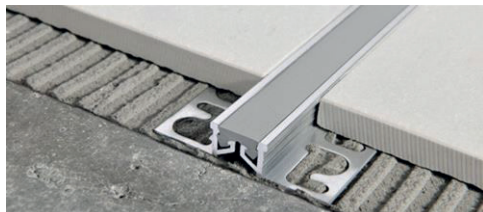

### PROLEVIGALE

ΚΩΔΙΚΟΣ	ΠΕΡΙΓΡΑΦΗ	ΥΨΟΣ(mm)	ΤΙΜΗ (€)
PPSPLGAN06	PROLEVIGAL – Natural aluminium, ύψος 6 mm, μήκος 2.7 m (συσκ. 108 m)	0.6mm	10.30

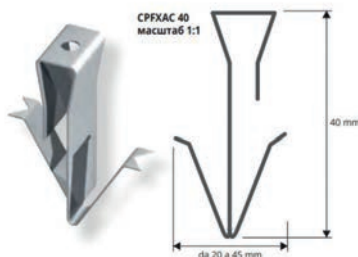

### FIXING CLIPS - PROPLATE

ΚΩΔΙΚΟΣ	ΠΕΡΙΓΡΑΦΗ	ΥΨΟΣ(mm)	ΤΙΜΗ (€)
PPSCPFAC40	Fixing clips 20–45 mm, ανοξειδωτο ατσάλι	40	3.70



### PROPLATE FIX JOINT - COVER

ΚΩΔΙΚΟΣ	ΠΕΡΙΓΡΑΦΗ	W (mm)	ΤΙΜΗ (€)
PPSPETFXPAA70	Flat προφίλ ανοδιωμένο αλουμίνιο silver, μήκος 2.7 m	70	134.00

**ΟΙΚΟΔΟΜΙΚΑ ΥΛΙΚΑ ▶ ΠΡΟΦΙΛ**

**PROCOVER**

ΚΩΔΙΚΟΣ	ΠΕΡΙΓΡΑΦΗ	ΔΙΑΣΤΑΣΕΙΣ(mm)	ΤΙΜΗ (€)
PPSPCRAA149	Ανοδιωμένο αλουμίνιο silver, μήκος	14X9	15.30
PPSPCRAA209	Ανοδιωμένο αλουμίνιο silver, μήκος 2.7	20X9	16.40
PPSPCRAA269	Ανοδιωμένο αλουμίνιο silver, μήκος 2.7	26X9	20.80
PPSPCRAA409	Ανοδιωμένο αλουμίνιο silver, μήκος 2.7	40X9	30.10
PPSPCRAA1045	Ανοδιωμένο αλουμίνιο silver, μήκος 2.7	H: 4.5	14.30

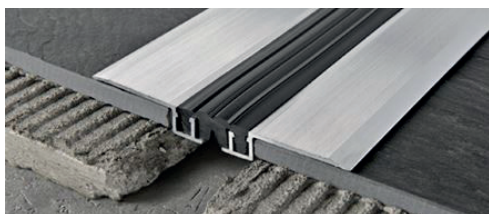
**PROEXPAN EXPANSION JOINT**

ΚΩΔΙΚΟΣ	ΠΕΡΙΓΡΑΦΗ	ΔΙΑΣΤΑΣΕΙΣ(mm)	ΤΙΜΗ (€)
PPSPENF115G	Φυσικό αλουμίνιο με vinyl resin, μήκος 2.7 m	21X12X115	122.50
PPSPENF130G	Φυσικό αλουμίνιο με vinyl resin, μήκος 2.7 m	38X12X128	160.10

**PROKERLAM LINE**

ΚΩΔΙΚΟΣ	ΠΕΡΙΓΡΑΦΗ	ΥΨΟΣ(mm)	ΤΙΜΗ (€)
PPSPKLLAA06	Ανοδιωμένο αλουμίνιο silver, μήκος 2.7 m (συσκ. 108 m)	6mm	21.40
PPSPKLLAA08	Ανοδιωμένο αλουμίνιο silver, μήκος 2.7 m (συσκ. 108 m)	8mm	23.00
PPSPKLLAA10	Ανοδιωμένο αλουμίνιο silver, μήκος 2.7 m (συσκ. 108 m, P.10BM thermo packed)	10mm	24.60
PPSPKLLAA125	Ανοδιωμένο αλουμίνιο silver, μήκος 2.7 m (P.10BLM thermo packed)	12.5mm	26.30

**PROSTAIR LED**

ΚΩΔΙΚΟΣ	ΠΕΡΙΓΡΑΦΗ	ΤΙΜΗ (€)
PPSPTRLEDA5040	Ανοδιωμένο αλουμίνιο silver, μήκος 2.7 m	95.60
PPSTPTRLEDA5040	Τάπες τέλους 43x55x2.5 mm, ανοδιωμένο αλουμίνιο silver (σετ 3+3 τμχ)	6.60
PPSPIA017	Επίπεδο προφίλ πολυκαρβονικό LED matt, μήκος 2.7 m (συσκ. 54 m)	19.70



## PROMULTIFIX SYSTEM

Είναι ένα σύστημα που αποτελείται από ένα ειδικό TOP με κόλλα, με ορατή επιφάνεια 44,7 mm και με μήκος 90cm, από ανοδιωμένο αλουμίνιο ή καλυμμένο με μεμβράνη εφέ ξύλου. Το αλουμινένιο TOP μπορεί να στερεωθεί στο δάπεδο με διάφορους τρόπους: με κόλλα, με νάιλον άγκυρες, στήριξη με αφαιρούμενους αποστάτες, "Flatten down Base"

### Συσκευασία:

TOP με κόλλα + 6 φινιρίσματα + 5 βίδες + 4 περιμετρικές περόνες + 2 ενώσεις



### Χρώματα



ΚΩΔΙΚΟΣ  
PPSPMPFXAA42090AS  
**AA - Ανοδιωμένο αλουμίνιο silver**  
Τιμή €12.00



ΚΩΔΙΚΟΣ  
PPSPMPFX05W42090A  
**05W - Light Oak**  
Τιμή €18.60

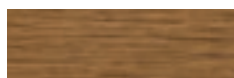

ΚΩΔΙΚΟΣ  
PPSPMPFX18W42090AS  
**18W - Light Zerbano**  
Τιμή €18.60



ΚΩΔΙΚΟΣ  
PPSPMPFX29W42090AS  
**29W - White Oak**  
Τιμή €18.60



ΚΩΔΙΚΟΣ  
PPSPMPFX30W42090AS  
**30W - Grey Oak**  
Τιμή €18.60

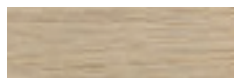

ΚΩΔΙΚΟΣ  
PPSPMPFX31W42090AS  
**31W - Victoria Oak**  
Τιμή €18.60

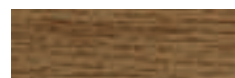

ΚΩΔΙΚΟΣ  
PPSPMPFX34W42090AS  
**34W - Havana Oak**  
Τιμή €18.60

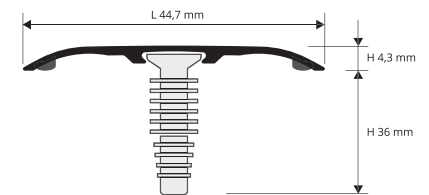

PMPFX... 42090AS / 42A  
scale 1:1

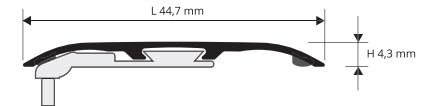

PMPFX... 42090AS / 42A + PMFIXBSAN 23  
scale 1:1

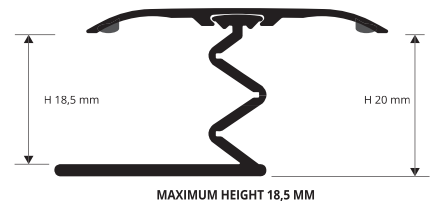

MAXIMUM HEIGHT 18,5 MM



MINIMUM HEIGHT 4,5 MM





ΣΟΒΑΤΕΠΙ



### PVC - SKIRTING

#### Χρώματα

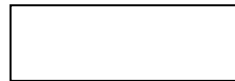

ΚΩΔΙΚΟΣ  
PPSBTPRB70  
**B - Λευκό**  
Τιμή €4.00



ΚΩΔΙΚΟΣ  
PPSBTPRN70  
**N - Μαύρο**  
Τιμή €4.00

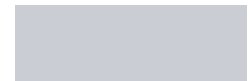

ΚΩΔΙΚΟΣ  
PPSBTPRGC70  
**GC - Γκρι**  
Τιμή €4.00

### ANODIZED ALUMINUM - SKIRTING 40



#### Χρώματα



ΚΩΔΙΚΟΣ  
PPSBTAA40A  
**AA - Ανοδ. αλουμίνιο silver**  
Τιμή €23.50



ΚΩΔΙΚΟΣ  
PPSBTA40-01A  
**01 - Λευκό βερνικωμένο αλουμίνιο**  
Τιμή €28.40



ΚΩΔΙΚΟΣ  
PPSBTA40-SL12A  
**SL12 - Stone black αλουμίνιο**  
Τιμή €33.50

### SKIRTING 40 - ΕΞΑΡΤΗΜΑΤΑ



Εξωτερική γωνία  
**White Varn.** (σετ 2 τμχ)  
ΚΩΔΙΚΟΣ  
PPSREZCT0140/2  
Τιμή €20.30



Εξωτερική γωνία  
**Silver Anod.** (σετ 2 τμχ)  
ΚΩΔΙΚΟΣ  
PPSREZCTAA40/2  
Τιμή €10.00



Εσωτερική γωνία  
**White Varn.** (σετ 2 τμχ)  
ΚΩΔΙΚΟΣ  
PPSRIZCT0140/2  
Τιμή €20.30



Εσωτερική γωνία  
**Silver Anod.** (σετ 2 τμχ)  
ΚΩΔΙΚΟΣ  
PPSRIZCTAA40/2  
Τιμή €10.00



Σύνδεση  
**White Varn.** (σετ 5 τμχ)  
ΚΩΔΙΚΟΣ  
PPSGIZCT0140/5  
Τιμή €18.60



Σύνδεση  
**Silver Anod.** (σετ 5 τμχ)  
ΚΩΔΙΚΟΣ  
PPSGIZCTAA40/5  
Τιμή €10.00



Τάπες τέλους  
**White Varn.** (σετ 10τμχ) 5Δ-5A)  
ΚΩΔΙΚΟΣ  
PPSTPZCT0140/5  
Τιμή €18.10



Τάπες τέλους  
**Silver Anod.** (σετ 10τμχ) 5Δ-5A)  
ΚΩΔΙΚΟΣ  
PPSTPZCTAA40/5  
Τιμή €9.30

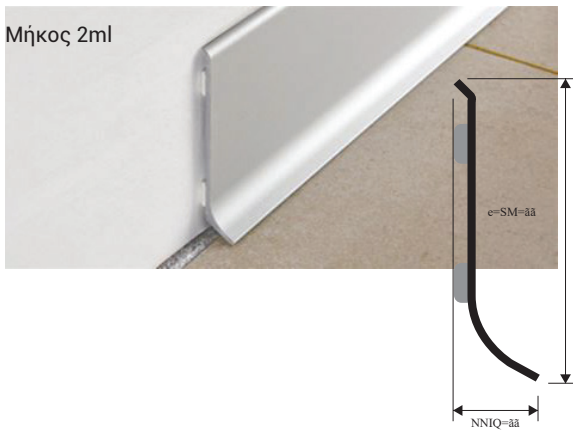

### ANODIZED ALUMINUM - SKIRTING 60

#### Χρώματα



ΚΩΔΙΚΟΣ  
PPSBTAA60A  
**AA - Ανοδ. αλουμίνιο silver**

Τιμή €31.20

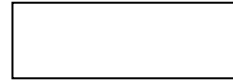

ΚΩΔΙΚΟΣ  
PPSBTA60-01A  
**01 - Λευκό βερνικωμένο αλουμίνιο**

Τιμή €37.20



ΚΩΔΙΚΟΣ  
PPSBTA60-SL12A  
**SL12 - Stone black αλουμίνιο**

Τιμή €48.10

### SKIRTING 60 - ΕΞΑΡΤΗΜΑΤΑ



Εξωτερική γωνία  
**White Varn.** (σετ 2 τμχ)  
ΚΩΔΙΚΟΣ  
PPSREZCT0160/2  
Τιμή €20.30



Εξωτερική γωνία  
**Silver Anod.** (σετ 2 τμχ)  
ΚΩΔΙΚΟΣ  
PPSREZCTAA60/2  
Τιμή €10.00



Εσωτερική γωνία  
**White Varn.** (σετ 2 τμχ)  
ΚΩΔΙΚΟΣ  
PPSRIZCT0160/2  
Τιμή €20.30



Εσωτερική γωνία  
**Silver Anod.** (σετ 2 τμχ)  
ΚΩΔΙΚΟΣ  
PPSRIZCTAA60/2  
Τιμή €10.00

Τάπες τέλους - Edge cover  
**Silver Anod.**  
(pack 4pcs pcs 2L-2R)  
ΚΩΔΙΚΟΣ  
PPSTPZCTAA60/2  
Τιμή €10.00



Σύνδεση  
**White Varn.** (σετ 5 τμχ)  
ΚΩΔΙΚΟΣ  
PPSGIZCT0160/5  
Τιμή €18.60



Σύνδεση  
**Silver Anod.** (σετ 5 τμχ)  
ΚΩΔΙΚΟΣ  
PPSGIZCTAA60/2  
Τιμή €10.00



Τάπες τέλους  
**White Varn.** (σετ 10τμχ) 5Δ-5Α)  
ΚΩΔΙΚΟΣ  
PPSTPZCT0160/5  
Τιμή €18.10



Τάπες τέλους  
**Silver Anod.** (σετ 10τμχ) 5Δ-5Α)  
ΚΩΔΙΚΟΣ  
PPSTPZCTAA60/5  
Τιμή €9.30

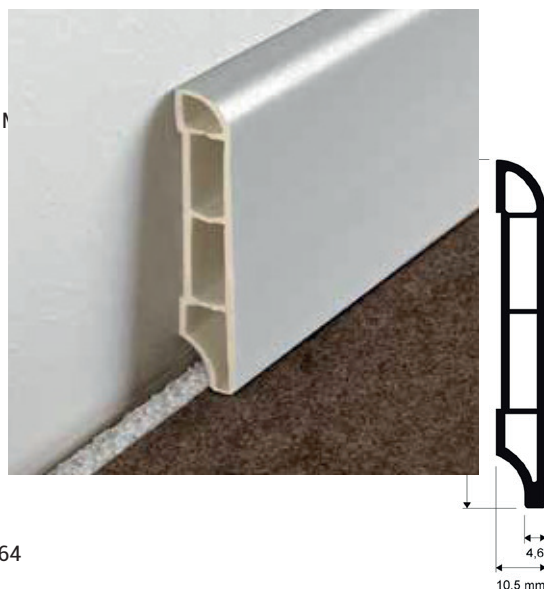

### SKIRTING 7011 - FOAMED VINYL RESIN

#### Χρώματα

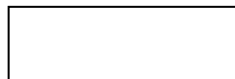

ΚΩΔΙΚΟΣ  
**PPSBTEPRB7011**  
**B - Λευκό**  
Τιμή €15.60

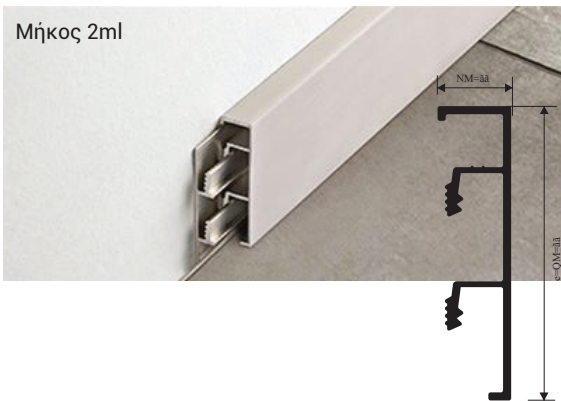

### PROSKIRTING LIST 40

#### Χρώματα



ΚΩΔΙΚΟΣ  
PPSPKLTAA40  
**AA – Ανοδ. αλουμίνιο silver**  
Τιμή €26.80



ΚΩΔΙΚΟΣ  
PPSPKLTAA40-01  
**01 – Λευκό βερνικωμένο αλουμίνιο**  
Τιμή €31.70

### PROSKIRTING LIST 40 - ΕΞΑΡΤΗΜΑΤΑ



Τάπες τέλους  
**Silver Anod.** (σετ 4/10 τμχ)  
ΚΩΔΙΚΟΣ  
PPSTRKLTAA40/10  
Τιμή €9.30



Τάπες τέλους  
**White Varn.** (σετ 4/10 τμχ)  
ΚΩΔΙΚΟΣ  
PPSTRKLTAA40-01/4  
Τιμή €12.10



Εξωτερική/  
Εσωτερική γωνία  
**White Varn.** (σετ 5 τμχ)  
ΚΩΔΙΚΟΣ  
PPSREPKLTAA40-01/5  
Τιμή €13.70



Εξωτερική/  
Εσωτερική γωνία  
**Silver Anod.** (σετ 5 τμχ)  
ΚΩΔΙΚΟΣ  
PPSREPKLTAA40/5  
Τιμή €11.80

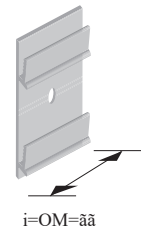

Punched Support  
**Natural Alu.** (pack 10 pcs)  
ΚΩΔΙΚΟΣ  
PPSPKGS37  
Τιμή €0.60



### SKIRTING 7016 - FOAMED VINYL RESIN

#### Χρώματα



ΚΩΔΙΚΟΣ  
PPSBTEPRAA7016  
**AA – Ανοδ. αλουμίνιο silver**  
Τιμή €16.40

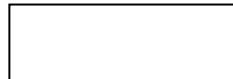

ΚΩΔΙΚΟΣ  
PPSBTEPRB7016  
**B - Λευκό**  
Τιμή €16.40

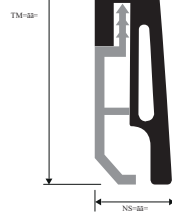

Τιμή €0.60

Support / Fixing Clip Plastic  
ΚΩΔΙΚΟΣ  
PPSBTEPRS385/100  
(Length 5cm)



**ΠΕΡΙΦΡΑΞΗ**



### ΠΛΕΓΜΑ ΠΕΡΙΦΡΑΞΗΣ ΔΙΑΜΕΤΡΟΥ ΣΥΡΜΑΤΟΣ 1,90mm

ΚΩΔΙΚΟΣ	ΥΨΟΣ ΡΟΛΟΥ (cm)	ΜΕΓΕΘΟΣ ΔΙΚΤΙΩΣΗΣ(mm)	ΜΗΚΟΣ ΡΟΛΟΥ (m)	ΤΙΜΗ (€)
4X2X190	120εκ/46"	50	23 m	79.00
5X2X190	150εκ/57"	50	23 m	99.00
6X2X190	180εκ/69"	50	23 m	119.00
7X2X190	210εκ/81"	50	23 m	139.00
8X2X190	240εκ/94"	50	23m	152.00
4X2X190X10	120εκ/46"	50	10 m	34.00
5X2X190X10	150εκ/57"	50	10 m	43.00
6X2X190X10	180εκ/69"	50	10 m	52.00
4X3X190	120εκ/46"	70	23 m	62.00
5X3X190	150εκ/57"	70	23 m	76.50
6X3X190	180εκ/69"	70	23 m	92.00

### ΠΛΕΓΜΑ ΠΕΡΙΦΡΑΞΗΣ ΔΙΑΜΕΤΡΟΥ ΣΥΡΜΑΤΟΣ 2,50mm (ΕΠΙΚΑΛΥΨΗ ΖΙΝΚΟΥ 245GR/M2)

ΚΩΔΙΚΟΣ	ΥΨΟΣ ΡΟΛΟΥ	ΜΕΓΕΘΟΣ ΔΙΚΤΙΩΣΗΣ(mm)	ΜΗΚΟΣ ΡΟΛΟΥ (m)	ΤΙΜΗ (€)
4X2X250	120εκ/46"	50	20 m	133.00
5X2X250	150εκ/57"	50	20 m	167.00
6X2X250	180εκ/69"	50	20 m	200.00
7X2X250	210εκ/81"	50	20 m	233.00
8X2X250	240εκ/94"	50	20m	266.00

### ΠΛΕΓΜΑ ΠΕΡΙΦΡΑΞΗΣ ΔΙΑΜΕΤΡΟΥ ΣΥΡΜΑΤΟΣ 3,00mm (ΕΠΙΚΑΛΥΨΗ ΖΙΝΚΟΥ 366GR/M2)

ΚΩΔΙΚΟΣ	ΥΨΟΣ ΡΟΛΟΥ	ΜΕΓΕΘΟΣ ΔΙΚΤΙΩΣΗΣ(mm)	ΜΗΚΟΣ ΡΟΛΟΥ (m)	ΤΙΜΗ (€)
4X2X300	120εκ/46"	50	20 m	152.00
5X2X300	150εκ/57"	50	20 m	190.00
6X2X300	180εκ/69"	50	20 m	228.50
7X2X300	210εκ/81"	50	20 m	267.00



**ΠΛΕΓΜΑ ΠΕΡΙΦΡΑΞΗΣ ΔΙΑΜΕΤΡΟΥ ΣΥΡΜΑΤΟΣ 3mm  
ΕΠΕΝΔΥΜΕΝΟ ΜΕ ΠΡΑΣΙΝΟ ΠΛΑΣΤΙΚΟ PVC**

ΚΩΔΙΚΟΣ	ΥΨΟΣ ΡΟΛΟΥ	ΜΕΓΕΘΟΣ ΔΙΚΤΙΩΣΗΣ(mm)	ΜΗΚΟΣ ΡΟΛΟΥ (m)	ΤΙΜΗ (€)
4X2X300P	120εκ/46"	50	20 m	140.00
5X2X300P	150εκ/57"	50	20 m	175.00
6X2X300P	180εκ/69"	50	20 m	210.00
7X2X300P	210εκ/83"	50	20 m	208.00
8X2X300P	240εκ/94"	50	20 m	238.00

**ΠΛΕΓΜΑ ΠΕΡΙΦΡΑΞΗΣ ΠΛΑΣΤΙΚΟ (PVC) 3mm**

Πλεκτά τέλεια περιφραξης κατασκευασμένα από γαλβανισμένο μεταλλικό τέλλι. Μπορούν να στερεωθούν σε γαλβανισμένους ή μη στύλους, για σκοπούς περιφραξης κήπων, γηπέδων, εργοστασίων, αποθήκων κ.α. Η κατασκευή του μεταλλικού σύρματος συνάδει με το πρότυπο CYS EN 10233-6:1998 και το γαλβάνισμα σύμφωνα με το πρότυπο CYS EN 10244-2:2008. Η κατασκευή του πλέγματος παράγεται βάσει του ISO 9001:2008

ΚΩΔΙΚΟΣ	ΥΨΟΣ ΡΟΛΟΥ	ΜΕΓΕΘΟΣ ΔΙΚΤΙΩΣΗΣ (mm)	ΜΗΚΟΣ ΡΟΛΟΥ (m)	ΤΙΜΗ (€)
4X2X300PX10	120εκ/46"	50	10 m	72.00
5X2X300PX10	150εκ/57"	50	10 m	90.00
6X2X300PX10	180εκ/69"	50	10 m	108.00

**ΣΥΓΚΟΛΗΤΟ ΠΛΕΓΜΑ ΠΕΡΙΦΡΑΞΗΣ**

ΚΩΔΙΚΟΣ	ΔΙΑΣΤΑΣΕΙΣ(mm)	ΥΨΟΣ Χ ΜΗΚΟΣ(m)	ΤΙΜΗ (€)
RQ1810	50X50X1,80	1,00X25	67.00
RQ1812	50X50X1,80	1,20X25	79.00
RQ1815	50X50X1,80	1,50X25	97.00
RQ1818	50X50X1,80	1,80X25	118.00
RQ1820	50X50X1,80	2,00X25	129.00

**ΠΛΕΓΜΑ ΠΕΡΙΦΡΑΞΗΣ**

ΚΩΔΙΚΟΣ	ΔΙΑΣΤΑΣΕΙΣ(mm)	ΥΨΟΣ Χ ΜΗΚΟΣ (m)	ΤΙΜΗ (€)
RR1815	100X50X1.8X1.8	1.50X25	75.00
RR1818	100X50X1.8X1.8	1.80X25	89.00
RW1804	25X12,5X1,8X1,8	0,4X20	74.00
RW1807	25X12,5X1,8X1,8	0,725X20	132.00
RV1810	50X12,5X1,8	1,00X20	138.00
RV1812	50X12,5X1,8	1,20X20	164.00
RV1815	50X12,5X1,8	1,50X20	203.00
RV1818	50X12,5X1,8	1,80X20	244.00
RV1820	50X12,5X1,8	2,00X20	273.00

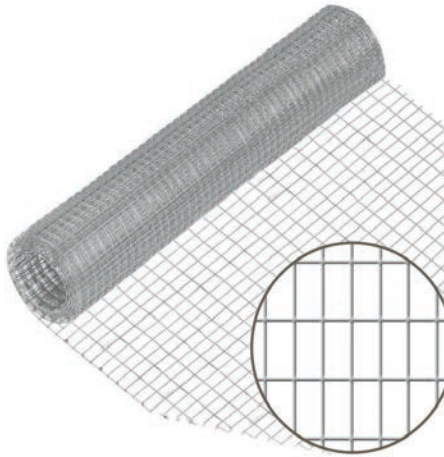

### ΣΥΓΚΟΛΛΗΜΕΝΟ ΠΛΕΓΜΑ ΚΟΥΝΕΛΙΩΝ 30Μ.

ΚΩΔΙΚΟΣ	ΥΨΟΣ ΡΟΛΟΥ	ΜΕΓΕΘΟΣ ΔΙΚΤΥΩΣΗΣ(mm)	ΔΙΑΜΕΤΡΟΣ ΣΥΡΜΑΤΟΣ	ΤΙΜΗ (€)
1/2X1/2X36	90εκ/36"	1/2"X1/2"	18	105.00
1/2X1/2X40	100εκ/40"	1/2"X1/2"	18	117.00
1/2X1/2X48	120εκ/48"	1/2"X1/2"	18	139.00
1/2X1X36	90εκ/36"	1/2"X1"	18	108.00
1/2X1X40	100εκ/40"	1/2"X1"	18	91.50
1/2X1X48	120εκ/48"	1/2"X1"	18	110.00
1/2X1X36X16g	90εκ/36"	1/2"X1"	16	144.00
1/2X1X40X16g	100εκ/40"	1/2"X1"	16	169.00
1/2X1X48X16g	120εκ/48"	1/2"X1"	16	202.00
1/4X1/4X24	60εκ/24"	1/4"X1/4"	22	59.00
1/4X1/4X48	120εκ/48"	1/4"X1/4"	22	113.00



### ΠΛΕΓΜΑ ΠΕΡΙΦΡΑΞΗΣ PVC "MALLA JARDITOR - BRICO"

ΚΩΔΙΚΟΣ	ΔΙΑΣΤΑΣΕΙΣ (mm)	ΥΨΟΣ X ΜΗΚΟΣ (M)	ΤΙΜΗ (€)
MRT17051283	100X75X1,6 / 2,10	0,6X10m	19.50
MRT17058950	100X75X1,6 / 2,10	1x10m	32.50
MRT17010862	100X501,6 / 2,10	1x25m	99.50



### ΠΑΝΕΛ ΠΕΡΙΦΡΑΞΗΣ ΓΑΛΒΑΝΙΖΕ

ΚΩΔΙΚΟΣ	ΔΙΑΣΤΑΣΕΙΣ (mm)	ΔΙΑΣΤΑΣΕΙΣ MESH	ΤΙΜΗ (€)
ES1200300350G	1.200X300X3mm	0,50X50mm	22.00

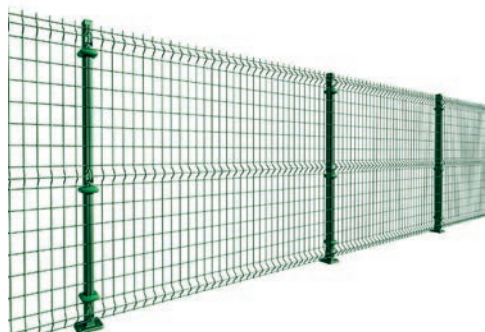

MRT17058081



MRT17058082



MRT17051612



MRT17053399

**ΠΑΝΕΛ ΠΕΡΙΦΡΑΞΗΣ BRICO HERCULES**

ΚΩΔΙΚΟΣ	ΠΕΡΙΓΡΑΦΗ	ΔΙΑΣΤΑΣΕΙΣ (mm)	ΥΨΟΣ Χ ΜΗΚΟΣ(Μ)	ΤΙΜΗ (€)
MRT17058201	Σχάρα περίφραξη επενδυμένη με pvc χρώματος πράσινου	100X55X4	0,825 x 2,5	30.00
MRT17058205	Σχάρα περίφραξη επενδυμένη με pvc χρώματος πράσινου	100X55X4	1,025 x 2,025	36.00
MRT17058209	Σχάρα περίφραξη επενδυμένη με pvc χρώματος πράσινου	100X55X4	1,225 X 2,5	40.00
MRT17058213	Σχάρα περίφραξη επενδυμένη με pvc χρώματος πράσινου	100X55X4	1,525 X 2,5	51.50
MRT17058217	Σχάρα περίφραξη επενδυμένη με pvc χρώματος πράσινου	100X55X4	1,725 X 2,5	56.00
MRT17058221	Σχάρα περίφραξη επενδυμένη με pvc χρώματος πράσινου	100X55X4	2,025 X 2,5	68.00

**ΠΑΣΣΑΛΟΙ ΠΕΡΙΦΡΑΞΗΣ BRICO HERCULES**

ΚΩΔΙΚΟΣ	ΠΕΡΙΓΡΑΦΗ	ΜΕΓΕΘΟΣ ΔΙΚΤΥΩΣΗΣ(mm)	ΥΨΟΣ (Μ)	ΤΙΜΗ (€)
MRT17058079	Πάσσαλος	60X40	0,850	13.50
MRT17058080	Πάσσαλος	60X40	1,05	18.00
MRT17058081	Πάσσαλος	60X40	1,25	21.00
MRT17058082	Πάσσαλος	60X40	1,55	23.00
MRT17058083	Πάσσαλος	60X40	1,75	27.50
MRT17058085	Πάσσαλος	60X40	2,05	35.50

**ΕΞΑΡΤΗΜΑΤΑ ΠΕΡΙΦΡΑΞΗΣ BRICO HERCULES**

ΚΩΔΙΚΟΣ	ΠΕΡΙΓΡΑΦΗ	ΤΙΜΗ (€)
MRT17051612	Βάση πασσάλου	11.50
MRT17053399	Κλίπ στερέωσης	1.30



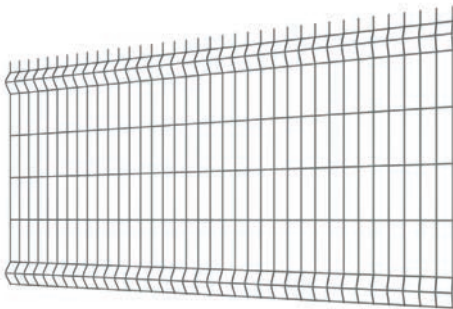

MRT17055113

MRT17055570



MRT17060011



MRT17063621

### ΠΑΝΕΛ ΠΕΡΙΦΡΑΞΗΣ HERCULES PLUS

ΚΩΔΙΚΟΣ	ΠΕΡΙΓΡΑΦΗ	ΔΙΑΣΤΑΣΕΙΣ (mm)	ΥΨΟΣ Χ ΜΗΚΟΣ (M)	ΤΙΜΗ (€)
MRT17059111	Σχάρα περίφραξη επενδυμένη με ρnc χρώματος γκριζο	200X55X5	0,825 x 2,5	39.50
MRT17052838	Σχάρα περίφραξη επενδυμένη με ρnc χρώματος γκριζο	200X55X5	1,225 x 2,5	51.50
MRT17053811	Σχάρα περίφραξη επενδυμένη με ρnc χρώματος γκριζο	200X55X5	1,525 x 2,5	65.50
MRT17059629	Σχάρα περίφραξη επενδυμένη με ρnc χρώματος γκριζο	200X55X5	2,025 x 2,5	87.00
MRT17053302	Σχάρα περίφραξη επενδυμένη με ρnc χρώματος γκριζο	200X55X5	2,425 x 2,5	118.00

### ΠΑΣΣΑΛΟΙ ΠΕΡΙΦΡΑΞΗΣ HERCULES PLUS

ΚΩΔΙΚΟΣ	ΠΕΡΙΓΡΑΦΗ	ΜΕΓΕΘΟΣ ΔΙΚΤΥΩΣΗΣ(mm)	ΥΨΟΣ (M)	ΤΙΜΗ (€)
MRT17065109	Πάσσαλος	60X40	0,850	13.00
MRT17055113	Πάσσαλος	60X40	1,25	21.00
MRT17055570	Πάσσαλος	60X40	1,55	23.00
MRT17050324	Πάσσαλος	60X40	2,05	35.50
MRT17055572	Πάσσαλος	60X40	2,55	43.00

### ΕΞΑΡΤΗΜΑΤΑ ΠΕΡΙΦΡΑΞΗΣ HERCULES PLUS

ΚΩΔΙΚΟΣ	ΠΕΡΙΓΡΑΦΗ	ΤΙΜΗ (€)
MRT17060011	Βάση πασσάλου	11.50
MRT17063621	Κλίπ στερέωσης	1.30



**NEW**

### ΣΕΤ PVC ΙΔΙΩΤΙΚΟΤΗΤΑΣ HERCULES

Χρησιμοποιείται κυρίως σε βεράντες, πισίνες και χώρους με περιορισμένη πρόσβαση, προσφέροντας ιδιωτικότητα. Εγκαθίσταται εύκολα χωρίς εργαλεία, σε μεταλλικά πάνελ Hercules ή Brico-Hercules, ενώ τα κιτ διατίθενται σε διάφορες διαστάσεις και χρώματα.

ΚΩΔΙΚΟΣ	ΠΕΡΙΓΡΑΦΗ	ΔΙΑΣΤΑΣΕΙΣ(m)	ΤΙΜΗ (€)
MRT17063051	Περιγραφή	2.50X1.0M	106.00
MRT17063056	Γκρί	2.50X1.0M	106.00
MRT17063061	Καφέ	2.50X1.0M	106.00
MRT17069343	Quartz	2.50X1.0M	106.00

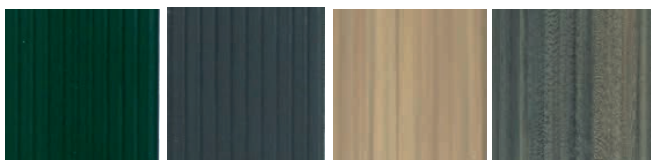

**ΠΛΕΓΜΑ ΓΑΛΒΑΝΙΖΕ ΕΞΑΓΩΝΟ (ΓΙΑ ΚΟΤΕΤΣΙ)**

ΚΩΔΙΚΟΣ	ΥΨΟΣ ΡΟΛΟΥ	ΜΕΓΕΘΟΣ ΔΙΚΤΥΩΣΗΣ	ΔΙΑΜΕΤΡΟΣ ΣΥΡΜΑΤΟΣ (mm)	ΤΙΜΗ (€)
1/2X36	90εκ/36"	1/2"	2,2	93.00
1/2X40	100εκ/40"	1/2"	2,2	90.00
1/2X48	120εκ/48"	1/2"	2,2	130.00
1/2X60	150εκ/60"	1/2"	2,2	168.00
1/2X72	180εκ/72"	1/2"	2,2	202.00
1X40	100εκ/40"	1"	2,2	74.50
1X48	120εκ/48"	1"	2,2	94.00
1X60	150εκ/60"	1"	2,2	117.00
11/2X40	100εκ/40"	11X2"	2,2	55.00
11/2X48	120εκ/48"	11X2"	2,2	65.00
11/2X60	150εκ/60"	11X2"	2,2	78.00
11/2X72	180εκ/72"	11X2"	2,2	103.00

**ΠΑΣΣΑΛΟΙ ΠΕΡΙΦΡΑΞΗΣ**

ΚΩΔΙΚΟΣ	ΠΕΡΙΓΡΑΦΗ	ΔΙΑΣΤΑΣΕΙΣ (mm)	ΥΨΟΣ (M)	ΓΑΛΒΑΝΙΣΜΑ	ΤΙΜΗ (€)
POLE4	Μαύροι	35X35X3	120	>550gr/m2	5.25
POLE5	Μαύροι	35X35X3	150	>550gr/m2	6.50
POLE6	Μαύροι	35X35X3	180	>550gr/m2	7.80
POLE7	Μαύροι	35X35X3	210	>550gr/m2	9.25
POLE8	Μαύροι	35X35X3	240	>550gr/m2	10.50
POLE4G	Γαλβανιζέ	35X35X3	120	>550gr/m2	8.75
POLE5G	Γαλβανιζέ	35X35X3	150	>550gr/m2	10.75
POLE6G	Γαλβανιζέ	35X35X3	180	>550gr/m2	13.00
POLE7G	Γαλβανιζέ	35X35X3	210	>550gr/m2	15.00
POLE8G	Γαλβανιζέ	35X35X3	240	>550gr/m2	17.00

**ΠΑΣΣΑΛΟΙ ΠΕΡΙΦΡΑΞΗΣ ΣΩΛΗΝΑ**

ΚΩΔΙΚΟΣ	ΠΕΡΙΓΡΑΦΗ	ΤΙΜΗ (€)
POLEG1.2MX48MM	Γαλβαν. πασσάλος περιφραξης 1.20m, διάμετρος 1 1/2", πάχος 2 mm	7.70
POLEG1.5MX48MM	Γαλβανισμένος πασσάλος περιφραξης 1.50m, διάμετρος 1 1/2", πάχος 2 mm	9.60
POLEG1.8MX48MM	Γαλβανισμένος πασσάλος περιφραξης 1.80m, διάμετρος 1 1/2", πάχος 2 mm	11.50
POLEG2.10MX48MM	Γαλβανισμένος πασσάλος περιφραξης 2.10m, διάμετρος 1 1/2", πάχος 2 mm	13.50
POLEG2.40MX48MM	Γαλβανισμένος πασσάλος περιφραξης 2.40m, διάμετρος 1 1/2", πάχος 2 mm	15.50
ES900048	Σύνδεσμος πασσάλου γαλβανιζέ, διάμετρος 48 mm	7.00



### ΣΥΡΜΑ ΓΡΑΜΜΗΣ ΓΑΛΒΑΝΙΖΕ

ΚΩΔΙΚΟΣ	ΔΙΑΜΕΤΡΟΣ (mm)	ΤΙΜΗ (€/Kg)
GALV100SR	1,0	4.00
GALV120SR	1,2	4.00
GALV160R	1,6	3.80
GALV190R	1,9	2.70
GALV200SR	2.0	2.70
GALV250R	2,5	3.10
GALV260R	2,6	2.70
GALV300R	3,0	2.70
GALV350R	3,5	2.70
GALV400R	4	2.70
GALV450R	4,5	2.70
GALV500R	5	2.70
GALV600R	6	2.70



### ΣΥΡΜΑ ΓΡΑΜΜΗΣ ΓΑΛΒΑΝΙΖΕ

ΚΩΔΙΚΟΣ	ΔΙΑΜΕΤΡΟΣ (mm)	ΤΙΜΗ (€)
MRT17051463	1,1	6.50



### ΣΥΡΜΑ ΓΡΑΜΜΗΣ ΓΑΛΒΑΝΙΖΕ ΜΕ ΠΛΑΣΤΙΚΗ ΕΠΕΝΔΥΣΗ

ΚΩΔΙΚΟΣ	ΔΙΑΜΕΤΡΟΣ (mm)	ΤΙΜΗ (€)
GREEN100R	1,00	3.00
GREEN200/300R	3,00	5.60



### ΣΥΡΜΑ ΓΡΑΜΜΗΣ ΓΑΛΒΑΝΙΖΕ ΜΕ ΠΛΑΣΤΙΚΗ ΕΠΕΝΔΥΣΗ

ΚΩΔΙΚΟΣ	ΜΕΓΕΘΟΣ ΡΟΛΟΥ	ΔΙΑΜΕΤΡΟΣ (mm)	ΤΙΜΗ (€)
MRT17050386	50m	1,10/1,55	7.00

ΟΙΚΟΔΟΜΙΚΑ ΥΛΙΚΑ ▶ ΠΕΡΙΦΡΑΞΗ



### ΣΥΡΜΑ ΓΡΑΜΜΗΣ ΓΑΛΒΑΝΙΖΕ

ΚΩΔΙΚΟΣ	ΜΕΓΕΘΟΣ ΡΟΛΟΥ	ΔΙΑΜΕΤΡΟΣ (mm)	ΤΙΜΗ (€)
MRT17051461	50m	1,60/2,40	8.40

NEW



### ΜΑΥΡΟ ΣΥΡΜΑ ΓΡΑΜΜΗΣ 365 – ΓΑΛΒΑΝΙΣΜΕΝΟ

ΚΩΔΙΚΟΣ	ΜΕΓΕΘΟΣ ΡΟΛΟΥ	ΔΙΑΜΕΤΡΟΣ (mm)	ΤΙΜΗ (€)
WIREB/ACUTGALV365	Σύρμα δεσίματος κομμένο, διάμετρος 0.9 mm, μήκος 365 mm		2.00



### ΣΥΡΜΑ ΑΓΚΑΘΩΤΟ - ΣΥΡΜΑΤΟΠΛΕΓΜΑ

ΚΩΔΙΚΟΣ	ΠΕΡΙΓΡΑΦΗ	ΔΙΑΜΕΤΡΟΣ (mm)	ΤΙΜΗ (€)
BARBED	Αγκαθωτό Ρολό 250m	2,5	3.65
HEBEIBARBED450MM	Σερπαντίνα 45cmX8m	0,5X20X7	49.00
HEBEIBARBED900MM	Σερπαντίνα 90cmX8m	0,5X20X7	84.00



### ΣΦΙΚΤΗΡΑΚΙΑ ΓΙΑ ΣΥΡΜΑ ΓΡΑΜΜΗΣ

ΚΩΔΙΚΟΣ	ΤΙΜΗ (€)
ΣΦΙΚΤΗΡΑΚΙΑ	1.40



FENCCLIPS

MRT17053703

### ΠΕΝΣΑ ΕΦΑΡΜΟΓΗΣ ΜΕΤΑΛΛΙΚΩΝ ΚΛΙΠΣ ΠΕΡΙΦΡΑΞΗΣ

ΚΩΔΙΚΟΣ	ΠΕΡΙΓΡΑΦΗ	ΤΙΜΗ (€)
FENCCLIPS	Μεταλλικά κλίπς περιφραξης no.20 (1000 τεμ.)	15.50
MRT17053713	Μεταλλικά κλίπς περιφραξης no.16 (250 τεμ.)	4.00
MRT17053703	Πένσα χειρός εφαρμογής	23.00



ΑΝΩΦΛΙΑ-ΓΩΝΙΕΣ

ΟΙΚΟΔΟΜΙΚΑ ΥΛΙΚΑ ▶ ΑΝΩΦΛΙΑ - ΓΩΝΙΕΣ

### ΑΝΩΦΛΙΑ 10CM

ΚΩΔΙΚΟΣ	ΔΙΑΣΤΑΣΕΙΣ (cm)	ΤΙΜΗ (€)
1000X108	100X10	12.70
1200X108	120X10	15.00
1400X108	140X10	23.00
1600X108	160X10	26.50
1800X108	180X10	30.00
2000X108	200X10	41.40
2200X108	220X10	46.00
2400X108	240X10	50.60
2600X108	260X10	74.00
2800X108	280X10	79.50
3000X108	300X10	85.10

### ΑΝΩΦΛΙΑ 15CM

ΚΩΔΙΚΟΣ	ΔΙΑΣΤΑΣΕΙΣ (cm)	ΤΙΜΗ (€)
1000X158	100X15	17.00
1200X158	120X15	20.50
1400X158	140X15	24.00
1600X158	160X15	35.00
1800X158	180X15	39.00
2000X158	200X15	54.00
2200X158	220X15	59.00
2400X158	240X15	65.00
2600X158	260X15	85.00
2800X158	280X15	92.00
3000X158	300X15	98.00

### ΑΝΩΦΛΙΑ 20CM

ΚΩΔΙΚΟΣ	ΔΙΑΣΤΑΣΕΙΣ (cm)	ΤΙΜΗ (€)
1000X208	100X20	20.00
1200X208	120X20	23.00
1400X208	140X20	29.00
1600X208	160X20	41.50
1800X208	180X20	46.00
2000X208	200X20	63.30
2200X208	220X20	70.20
2400X208	240X20	76.00
2600X208	260X20	99.00
2800X208	280X20	107.00
3000X208	300X20	114.00

### ΑΝΩΦΛΙΑ 25CM

ΚΩΔΙΚΟΣ	ΔΙΑΣΤΑΣΕΙΣ (cm)	ΤΙΜΗ (€)
1000X258	100X25	22.00
1200X258	120X25	25.30
1400X258	140X25	34.50
1600X258	160X25	45.00
1800X258	180X25	50.60
2000X258	200X25	63.30
2200X258	220X25	70.20
2400X258	240X25	77.10
2600X258	260X25	110.50
2800X258	280X25	118.50
3000X258	300X25	128.00

### ΑΝΩΦΛΙΑ 30CM

ΚΩΔΙΚΟΣ	ΔΙΑΣΤΑΣΕΙΣ (cm)	ΤΙΜΗ (€)
1000X308	100X30	29.00
1200X308	120X30	34.00
1400X308	140X30	40.00
1600X308	160X30	52.00
1800X308	180X30	59.00
2000X308	200X30	76.00
2200X308	220X30	84.00
2400X308	240X30	92.00
2600X308	260X30	115.00
2800X308	280X30	123.00
3000X308	300X30	132.00

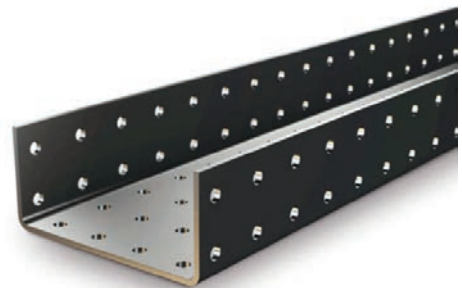

### ΓΩΝΙΕΣ

ΚΩΔΙΚΟΣ	ΔΙΑΣΤΑΣΕΙΣ(MM)	ΤΙΜΗ (€)
GONIA010	150X150X108	6.30
GONIA015	150X150X158	7.40
GONIA020	150X150X208	8.40
GONIA025	150X150X258	10.50
GONIA028	28	12.00
GONIA030	150X150X308	12.00
GONIA033	150X150X338	15.00





**ΣΤΕΓΑΝΩΣΗ**



### ΚΑΡΦΟΒΕΛΟΝΕΣ ΓΑΛΒΑΝΙΖΕ

ΚΩΔΙΚΟΣ	ΣΥΣΚΕΥΑΣΙΑ	ΔΙΑΣΤΑΣΕΙΣ(mm)	ΤΙΜΗ (€)
GALVNAILS3X12	5 κιλά	3X12	5.10
GALVNAILS3X20	5 κιλά	3X20	5.10
GALVNAILS3X30	5 κιλά	3X30	5.10



### ΕΞΑΕΡΙΣΤΗΡΑΣ ΜΟΝΩΣΗΣ

Αναπνευστήρας που αποτελείται από μια φλάντζα, έναν σωλήνα και ένα καπάκι για την αποφυγή της εισόδου του νερού της βροχής στον ίδιο τον σωλήνα.

ΚΩΔΙΚΟΣ	ΔΙΑΣΤΑΣΕΙΣ(mm)	ΤΙΜΗ (€)
ΔΑΚΒΟC031108	80X250	7.30

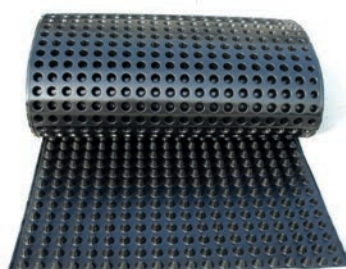

### ΜΕΜΒΡΑΝΗ ΑΠΟΣΤΡΑΓΓΙΣΗΣ ΓΙΑ ΥΠΟΓΕΙΑ

Μεμβράνη από σκληρό υψηλής πυκνότητας πολυαιθυλένιο HDPE, με κώνους, διαμορφωμένη κατάλληλα για την διευκόλυνση της αποστράγγισης - απομάκρυνσης των υπόγειων νερών. Εφαρμογές: Χρησιμοποιείται ως προστασία και για την διευκόλυνση απομάκρυνσης των νερών σε υπόγεια έργα, κήπους, τοιχεία αντιστήριξης κτλ.

ΚΩΔΙΚΟΣ	ΒΑΡΟΣ	ΔΙΑΣΤΑΣΕΙΣ(mm)	ΤΙΜΗ (€)
TEG2060200199A01	600gr/m <sup>2</sup>	2X20m	98.00
MAC19009	400gr/m <sup>2</sup>	2X20m	68.00
MAC19026	500gr/m <sup>2</sup>	2X20m	83.50



MAC19013

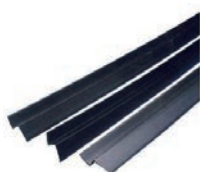

MAC19006

ΚΩΔΙΚΟΣ	ΠΕΡΙΓΡΑΦΗ	ΤΙΜΗ (€)
MAC19013	TERAPLAST PLUS AC Ατσαλόκαρφα με ροδέλες αποστραγγιστικής μεμβράνης (100 pcs)	18.00
MAC19006	TERAPLAST PLUS AC Προφίλ απο HDPE μήκος 2m	7.00



### ΜΕΜΒΡΑΝΗ ΑΠΟΣΤΡΑΓΓΙΣΗΣ "GXP PLUS"

Η μεμβράνη GXP® PLUS από πολυαιθυλένιο υψηλής πυκνότητας (HDPE), έχει βασικό βάρος 400-1200 g/m<sup>2</sup>. Κατάλληλη στην προστασία στην μόνωση και την ασφάλιση των υπόγειων τμημάτων θεμελίων και τοίχων καθώς και την εξάλειψη της τριχοειδούς ανόδου του νερού.

ΚΩΔΙΚΟΣ	ΒΑΡΟΣ	ΔΙΑΣΤΑΣΕΙΣ	ΚΥΛΙΝΔΡΙΚΕΣ ΠΡΟΕΞΟΧΕΣ	ΤΙΜΗ (€)
GRIL3002000002001	400gr/m <sup>2</sup>	2x20m	8mm	61.00

### ΜΕΜΒΡΑΝΗ ΑΠΟΣΤΡΑΓΓΙΣΗΣ "GXP PLUS 5+5" ΜΕ ΠΡΟΕΞΟΧΕΣ ΠΡΟΣ ΤΙΣ 2 ΠΛΕΥΡΕΣ



Η μεμβράνη GXP® Plus 5+5 από πολυαιθυλένιο υψηλής πυκνότητας (HDPE), λόγω της δομής της με διπλές κυλινδρικές προεξοχές, εξασφαλίζει αυξημένη γωνία τριβής του εδάφους και στις δύο πλευρές. Είναι ιδιαίτερα χρήσιμο σε περιοχές με υψηλή γωνία κλίσης, όπως τάφρους, δεξαμενές, κλπ.

ΚΩΔΙΚΟΣ	ΒΑΡΟΣ	ΔΙΑΣΤΑΣΕΙΣ	ΚΥΛΙΝΔΡΙΚΕΣ ΠΡΟΕΞΟΧΕΣ	ΤΙΜΗ (€)
GRIL2902000002001	650gr/m <sup>2</sup>	2x20m	5+5mm	119.00

### ΓΕΩΥΦΑΣΜΑ ΠΟΛΥΕΣΤΕΡΙΚΟ - ΜΗ ΥΦΑΝΤΟ



Το Γεωύφασμα είναι διαπερατό ύφασμα το οποίο, όταν χρησιμοποιείται σε συνδυασμό με το έδαφος και άλλα υλικά, έχει τη δυνατότητα να διαχωρίζει, να φιλτράρει, να ενισχύει και να προστατεύει. Συνήθως κατασκευάζεται από πολυεστέρα και διατίθεται σε μη υφαντό.

ΚΩΔΙΚΟΣ	ΠΕΡΙΓΡΑΦΗ	ΔΙΑΣΤΑΣΕΙΣ(m)	ΤΙΜΗ (€)
TEG690190000202	Γεωύφασμα 200 gr/m <sup>2</sup>	2X50	146.00
MAC32023	Γεωύφασμα 200 gr/m <sup>2</sup>	2X100	236.00
MAC32021	Πολυεστερικό μη υφαντό γεωύφασμα 150 gr/m <sup>2</sup>	2X100	196.00



### ΓΕΩΥΦΑΣΜΑ "ΝΑΡΤΕΧ" ΠΟΛΥΠΡΟΠΥΛΕΝΙΟ - ΜΗ ΥΦΑΝΤΟ

Μη υφαντό γεωύφασμα 100% απο πολυπροπυλένιο. Υψηλές αντοχές στην διάτρηση, στα χημικά και αλκάλια στο έδαφος. Κατάλληλο για διαχωρισμό, προστασία, φιλτράρισμα, και σταθεροποίηση των εδάφων.

ΚΩΔΙΚΟΣ	ΒΑΡΟΣ	ΔΙΑΣΤΑΣΕΙΣ	ΠΕΡΙΓΡΑΦΗ	ΤΙΜΗ (€)
GRIL6102000005015	150gr/m2	2x50m	White	110.00
GRIL6102000005020	200gr/m2	2x50m	White	128.00
GRIL7112000005030	300gr/m2	2x50m	Colour	138.00
GRIL7112000005020	200gr/m2	2x50m	Colour	110.00



### ΑΥΤΟΚΟΛΛΗΤΕΣ ΑΣΦΑΛΤΙΚΕΣ SBS ΕΛΑΣΤΟΜΕΡΕΙΣ ΤΑΙΝΙΕΣ

Αυτοκόλλητες ασφαλτικές SBS ελαστομερείς ταινίες. Εξαιρετική ποιότητα συγκόλλησης σε όλα τα υποστρώματα. Αντέχουν για πολλά χρόνια και αντικαθιστούν πλήρως το μολύβι στις στέγες. Για καμινάδες, υδρορροές, αρμούς, ρωγμές, συναρμογές, σοβατεπιά κλπ.



ΚΩΔΙΚΟΣ	ΠΕΡΙΓΡΑΦΗ	ΤΙΜΗ (€)
MAC18072	ADEFLEX σε χρώμα κεραμιδί 10cm	15.50
MAC18073	ADEFLEX σε χρώμα κεραμιδί 15 cm	22.80
MAC18061	ADEFLEX σε χρώμα κεραμιδί 20cm	29.00
MAC18065	ADEFLEX σε χρώμα κεραμιδί 30cm	41.50

ΟΙΚΟΔΟΜΙΚΑ ΥΛΙΚΑ ▶ ΑΣΦΑΛΤΙΚΕΣ & ΑΠΟΣΤΡΑΓΓΙΣΤΙΚΕΣ ΜΕΜΒΡΑΝΕΣ



### ΦΡΑΓΜΑ ΑΝΙΟΥΣΑΣ ΥΓΡΑΣΙΑΣ ΑΠΟ ΡΕ

Τα μονωτικά φύλλα BOR παρέχουν διαρκή και αποτελεσματική προστασία των τοιχωμάτων και των θεμελίων κατά της τριχοειδούς ανιούσας υγρασίας. Κατάλληλο για προστασία έναντι της υγρασίας των τοιχωμάτων υπογείου αντιστείριξης και θεμελίων.

ΚΩΔΙΚΟΣ	ΒΑΡΟΣ	ΔΙΑΣΤΑΣΕΙΣ	ΠΑΧΟΣ	ΤΙΜΗ (€)
GRIL4100250005002	275gr/m <sup>2</sup>	0.25x50m	0.3mm	17.00
GRIL4100300005001	275gr/m <sup>2</sup>	0.30x50m	0.3mm	20.50
GRIL4100365005002	275gr/m <sup>2</sup>	0.365x50m	0.3mm	25.00



### ΦΡΑΓΜΑ ΑΝΙΟΥΣΑΣ ΥΓΡΑΣΙΑΣ ΑΠΟ LDPE

Ταινίες από LDPE σε διάφορα πλάτη. Μπαίνουν στη βάση της τοιχοποιίας σε ισόγεια και υπόγεια και προστατεύουν τους τοίχους από την ανερχόμενη υγρασία

ΚΩΔΙΚΟΣ	ΣΥΣΚΕΥΑΣΙΑ	ΤΙΜΗ (€)
MAC19017	Ρολό 0.30X25m	21.80



### ΝΑΥΛΟΝ ΟΙΚΟΔΟΜΙΚΟ - ΔΙΑΦΑΝΟ

ΚΩΔΙΚΟΣ	ΠΕΡΙΓΡΑΦΗ	ΤΙΜΗ (€) ΑΝΑ ΚΙΛΟ
SYR001	Ναύλον Οικοδομικό (25KG/Ρολό) 3X60M 140gr/m <sup>2</sup>	3.45



### ΝΑΥΛΟΝ ΟΙΚΟΔΟΜΙΚΟ - ΜΑΥΡΟ

ΚΩΔΙΚΟΣ	ΠΕΡΙΓΡΑΦΗ	ΤΙΜΗ (€) ΑΝΑ ΚΙΛΟ
SYR005	Ναύλον Οικοδομικό Μαύρο (25KG/Ρολό) 3X60M 140gr/m <sup>2</sup>	2.65



### BITUPAST - ΣΤΕΓΑΝΩΤΙΚΟ ΑΣΦΑΛΤΙΚΟ ΓΑΛΑΚΤΩΜΑ

Το BITUPAST είναι ανιονικό ασφαλτικό γαλάκτωμα που περιέχει συνθετικές ρητίνες, γαλακτωματοποιητές και ορυκτούς σταθεροποιητές. Ο υμένας που σχηματίζεται μετά την εξάτμιση του υδατικού μέσου, είναι απρόσβλητος από αραιά διαλύματα οξέων και βάσεων είναι όμως ευαίσθητος σε οργανικούς διαλύτες και λάδια. ΚΑΤΑΝΑΛΩΣΗ: Η κατανάλωση εξαρτάται από το πορώδες και την υφή της επιφάνειας εφαρμογής. Προτείνεται η κάθε στρώση να κυμαίνεται από 0,4 - 0,6kg/m<sup>2</sup>. **Προτεινόμενες καταναλώσεις για στεγάνωση δωματίων: 3,6kg/m<sup>2</sup>, προστασία και στεγάνωση τοιχίων : 1,5kg/m<sup>2</sup>, κόλληση θερμομονωτικών πλακών: 0,7kg/m<sup>2</sup>, ως αστάρι: 0,4 - 0,6kg/m<sup>2</sup>.**

ΚΩΔΙΚΟΣ	ΣΥΣΚΕΥΑΣΙΑ(kg)	ΤΙΜΗ (€)
BITUPAST5	5kg	11.00
BITUPAST18	18kg	32.00



### BITUPLAST - ΕΛΑΣΤΟΜΕΡΕΣ ΣΤΕΓΑΝΩΤΙΚΟ ΑΣΦΑΛΤΙΚΟ ΓΑΛΑΚΤΩΜΑ

Το BITUPLAST είναι ελαστομερές ασφαλτικό γαλάκτωμα ανιονικής βάσης με συνθετικές ρητίνες και ορυκτούς σταθεροποιητές. Ο υμένας του BITUPLAST, μετά το στέγνωμά του, είναι εξαιρετικά ελαστικός και με άριστη πρόσφυση στο σύνολο των δομικών υλικών. Δεν προσβάλλεται από αραιά διαλύματα οξέων και βάσεων, φιλικό στον χρήστη, καλύπτει πολύ αποτελεσματικά τις τριχοειδείς ρηγματώσεις των επιφανειών. ΚΑΤΑΝΑΛΩΣΗ: Η κατανάλωση εξαρτάται από το πορώδες και την υφή της επιφάνειας εφαρμογής. Προτείνεται η κάθε στρώση να κυμαίνεται από 0,4 - 0,6kg/m<sup>2</sup>. **Προτεινόμενη κατανάλωση για στεγανοποίηση δωματίων: 2,5kg/m<sup>2</sup>, προστασία και στεγάνωση τοιχίων: 1,5kg/m<sup>2</sup>, κόλληση θερμομονωτικών πλακών: 0,7kg/m<sup>2</sup>, φράγμα υδρατμών: 0,5kg/m<sup>2</sup>.** Είναι εξαιρετικά ελαστικός και με άριστη πρόσφυση στο σύνολο των δομικών υλικών

ΚΩΔΙΚΟΣ	ΣΥΣΚΕΥΑΣΙΑ(kg)	ΤΙΜΗ (€)
BITUPLAST05	5kg	23.00
BITUPLAST18	18kg	71.00



### AQUAPAST - ΣΤΕΓΑΝΩΤΙΚΟ ΑΣΦΑΛΤΙΚΟ ΑΣΤΑΡΙ (ΠΑΣΤΑ)

Το AQUAPAST είναι ανιονικό ασφαλτικό γαλάκτωμα που περιέχει συνθετικές ρητίνες, γαλακτωματοποιητές και ορυκτούς σταθεροποιητές. Ο υμένας που σχηματίζεται μετά την εξάτμιση του υδατικού μέσου, είναι απρόσβλητος από αραιά διαλύματα οξέων και βάσεων είναι όμως ευαίσθητος σε οργανικούς διαλύτες και λάδια. ΚΑΤΑΝΑΛΩΣΗ: Η κατανάλωση εξαρτάται από το πορώδες και την υφή της επιφάνειας εφαρμογής. **Προτείνεται η κάθε στρώση να κυμαίνεται από 0,4 - 0,6kg/m<sup>2</sup>. Προτεινόμενες καταναλώσεις για στεγάνωση δωματίων: 3,6kg/m<sup>2</sup>. Προστασία και στεγάνωση τοιχίων: 1,5kg/m<sup>2</sup>. Κόλληση θερμομονωτικών πλακών: 0,7kg/m<sup>2</sup>.**

ΚΩΔΙΚΟΣ	ΣΥΣΚΕΥΑΣΙΑ(kg)	ΤΙΜΗ (€)
AQUAPAST05	5kg	9.75
AQUAPAST18	18kg	24.50



### BITULAC - ΣΤΕΓΑΝΩΤΙΚΟ ΑΣΦΑΛΤΙΚΟ ΔΙΑΛΥΜΑ

Το BITULAC είναι μίγμα ειδικής ποιότητας ασφάλτου με οργανικούς διαλύτες. Συνιστάται η χρησιμοποίησή του ως προεπάλειψη σε τραχιές επιφάνειες για την επικόλληση ασφαλτικών στεγανωτικών μεμβρανών, διότι έχει ισχυρή συγκολλητική ικανότητα και εξαιρετική πρόσφυση στα δομικά υλικά. Ο υμένας που σχηματίζεται μετά τη ξήρανση είναι ενιαίος, απρόσβλητος από αραιά διαλύματα οξέων και βάσεων και δεν επηρεάζεται από άλατα του υπεδάφους. Είναι ευαίσθητο όμως στη χρήση πετρελαιοειδών. **ΚΑΤΑΝΑΛΩΣΗ:** Η κατανάλωση εξαρτάται από το πορώδες και την υφή της επιφάνειας εφαρμογής. Προτείνεται η κάθε στρώση να κυμαίνεται από 0,3 - 0,4kg/m<sup>2</sup> σε επιφάνεια σκυροδέματος και από 0,15 - 0,25kg/m<sup>2</sup> σε μεταλλικές επιφάνειες.

ΚΩΔΙΚΟΣ	ΣΥΣΚΕΥΑΣΙΑ(kg)	ΤΙΜΗ (€)
BITULAC5	5kg	32.50
BITULAC17	17kg	76.00



### BITULAC PRIMER - ΣΤΕΓΑΝΩΤΙΚΟ ΑΣΦΑΛΤΙΚΟ ΑΣΤΑΡΙ

Το BITULAC PRIMER είναι μίγμα ειδικής ποιότητας ασφάλτου με οργανικούς διαλύτες. Είναι ιδανικό αστάρι διότι έχει τέλεια πρόσφυση με το υπόστρωμα και διεισδύει σε βάθος. Χρησιμοποιείται για προεπάλειψη στην επικόλληση ασφαλτικών στεγανωτικών μεμβρανών. Ο υμένας που σχηματίζεται μετά τη ξήρανση είναι ενιαίος, απρόσβλητος από αραιά διαλύματα οξέων και βάσεων και δεν επηρεάζεται από άλατα του υπεδάφους. Είναι ευαίσθητο όμως στη χρήση πετρελαιοειδών. **ΚΑΤΑΝΑΛΩΣΗ:** Η κατανάλωση εξαρτάται από το πορώδες και την υφή της επιφάνειας εφαρμογής. Προτείνεται η κάθε στρώση να κυμαίνεται από 0,2 - 0,4kg/m<sup>2</sup> σε επιφάνεια σκυροδέματος και από 0,1 - 0,2kg/m<sup>2</sup> σε μεταλλικές επιφάνειες.

ΚΩΔΙΚΟΣ	ΣΥΣΚΕΥΑΣΙΑ(kg)	ΤΙΜΗ (€)
BITULACPRIMER5	5kg	32.00
BITULACPRIMER17	17kg	87.00



### RUBBERLAC - ΕΛΑΣΤΟΜΕΡΕΣ ΣΤΕΓΑΝΩΤΙΚΟ ΑΣΦΑΛΤΙΚΟ ΔΙΑΛΥΜΑ

Το RUBBERLAC είναι μίγμα τροποποιημένης ασφάλτου με ελαστομερή πρόσθετα και οργανικούς διαλύτες. Λόγω της εξαιρετικής ελαστικότητας του καλύπτει αποτελεσματικά τις τριχοειδείς ρηγματώσεις του υποστρώματος, δημιουργώντας ένα υμένα που συμπεριφέρεται ιδανικά τόσο σε χαμηλές όσο και σε υψηλές θερμοκρασίες. Ο υμένας που σχηματίζεται μετά το στέγνωμα είναι ενιαίος και ελαστικός, απρόσβλητος από αραιά διαλύματα οξέων και βάσεων. Είναι ευαίσθητος όμως στη χρήση πετρελαιοειδών. **ΚΑΤΑΝΑΛΩΣΗ:** Η κατανάλωση εξαρτάται από το πορώδες και την υφή της επιφάνειας εφαρμογής. Προτείνεται η κάθε στρώση να κυμαίνεται από 0,25 - 0,40kg/m<sup>2</sup> σε επιφάνεια σκυροδέματος και από 0,15-0,25 kg/m<sup>2</sup> σε μεταλλικές επιφάνειες.

ΚΩΔΙΚΟΣ	ΣΥΣΚΕΥΑΣΙΑ(kg)	ΤΙΜΗ (€)
RUBBERLAC1	1kg	9.00



### BITUAL - ΑΣΦΑΛΤΙΚΟ ΧΡΩΜΑ ΑΛΟΥΜΙΝΙΟΥ

Το BITUAL είναι μίγμα ασφάλτου, οργανικών διαλυτών και πάστας αλουμινίου. Χρησιμοποιείται για ενίσχυση και προστασία ασφαλτικών στεγανώσεων και μεταλλικών επιφανειών. Με την εφαρμογή του σχηματίζεται ενιαίος υμένος με αντανακλαστικές ιδιότητες, μειώνοντας, κατά συνέπεια τη θερμική επιβάρυνση της εν λόγω επιφάνειας. **ΚΑΤΑΝΑΛΩΣΗ:** Εξαρτάται από το πορώδες της επιφάνειας εφαρμογής. Προτείνεται η κάθε στρώση να κυμαίνεται από 0,1 - 0,15kg/m<sup>2</sup>.

ΚΩΔΙΚΟΣ	ΣΥΣΚΕΥΑΣΙΑ(kg)	ΤΙΜΗ (€)
BITUAL5	5kg	55.00
BITUAL17	17kg	157.00





### MARMOLINE AQUATA 240 - ΣΤΕΓΑΝΩΤΙΚΟ ΤΣΙΜΕΝΤΟΕΙΔΗΣ ΕΠΑΛΕΙΦΩΜΕΝΟ ΚΟΝΙΑΜΑ

Ενός συστατικού επαλειφόμενο στεγανωτικό τσιμεντοκονίαμα υπογείων και δεξαμενών εμπλουτισμένο με ειδικά πρόσθετα. Είναι ανθεκτικό στην υγρασία έχει πολύ καλή ικανότητα διαπνοής και δεν διαβρώνει τον οπλισμό του σκυροδέματος. Έχει άριστη πρόσφυση στα διάφορα υποστρώματα και εφαρμόζεται για τη στεγάνωση του υποστρώματος προληπτικά ή επισκευαστικά. **Κατανάλωση:** Περίπου 2,5 – 3 kg κονιάματος ανά m<sup>2</sup> πάχους 2 mm

ΚΩΔΙΚΟΣ	ΣΥΣΚΕΥΑΣΙΑ(kg)	ΤΙΜΗ (€)
MAR0011769	25kg	26.50



### AQUATA FL - ΔΥΟ ΣΥΣΤΑΤΙΚΩΝ ΕΥΚΑΜΠΤΟ ΤΣΙΜΕΝΤΟΕΙΔΗΣ ΕΠΑΛΕΙΦΩΜΕΝΟ ΣΤΕΓΑΝΩΤΙΚΟ ΚΟΝΙΑΜΑ (A+B)

Ευκαμπτο, επαλειφόμενο στεγανωτικό κονίαμα δύο συστατικών. Αποτελείται από μία τσιμεντοειδούς βάσης κονία (συστατικό Α) και ένα ρητινούχο γαλάκτωμα (συστατικό Β). Είναι ιδανικό για την άριστη στεγάνωση επιφανειών σκυροδέματος, υπογείων δεξαμενών και επιφανειών που πρόκειται να επενδυθούν με πλακάκια. Έχει τη δυνατότητα γεφύρωσης μικρορωγμών, άριστη πρόσφυση στα διάφορα υποστρώματα και είναι κατάλληλο για απαιτητικές εφαρμογές. **Κατανάλωση:** Περίπου 1,65Kg /m<sup>2</sup> ανά 1mm.

ΚΩΔΙΚΟΣ	ΣΥΣΚΕΥΑΣΙΑ(kg)	ΤΙΜΗ (€)
MAR0045398	35kg	91.00



### HYGROSMART IMPER – C - 1K- ELASTIC – ΙΝΟΠΛΙΣΜΕΝΟ ΤΣΙΜΕΝΤΟΕΙΔΗΣ ΚΟΝΙΑΜΑ ΕΝΟΣ ΣΥΣΤΑΤΙΚΟΥ ΓΙΑ ΣΤΕΓΑΝΩΣΗ & ΠΡΟΣΤΑΣΙΑ

Το HYGROSMART®-IMPER-C-1K-ELASTIC είναι ένα τσιμεντοειδές κονίαμα ενός συστατικού, εύκαμπτο, ινοπλισμένο και τροποποιημένο με ειδικά πολυμερή ανθεκτικά σε αλκάλια. Είναι κατάλληλο για εφαρμογή με σπάτουλα, βούρτσα, ανάλογα με τα προστιθέμενα νερά. **Κατανάλωση:** Περίπου 1,2Kg /m<sup>2</sup> ανά 1mm πάχους. **Πάχος στρώσης:** 1,0 - 2,0mm

ΚΩΔΙΚΟΣ	ΣΥΣΚΕΥΑΣΙΑ(kg)	ΤΙΜΗ (€)
INTE747002020700	20kg	52.30



### HYGROSMART®-IMPER-C-2K-FLEX – ΕΥΚΑΜΠΤΟ ΤΣΙΜΕΝΤΟΕΙΔΗΣ ΚΟΝΙΑΜΑ

Το HYGROSMART®-IMPER-C-2K-FLEX είναι στεγανωτικό κονίαμα δυο συστατικών με βάση τσιμέντο, συν ειδικά αδρανή, και ανόργανα & συνθετικά πολυμερή σε νερό. Το μίγμα είναι εξαιρετικά εύκολο στην εφαρμογή, ακόμα και σε κατακόρυφες επιφάνειες, με πάχος στρώσης μέχρι 2mm. Επίσης, έχει πολύ καλές μηχανικές ιδιότητες και διατηρεί την ευκαμψία του παρά τις όποιες καιρικές συνθήκες και μηχανικές καταπονήσεις. **Ελάχιστη κατανάλωση:** 1,7kg/m<sup>2</sup> για 1mm πάχους. **Πάχος στρώσης:** 1,0-2,0mm

ΚΩΔΙΚΟΣ	ΣΥΣΚΕΥΑΣΙΑ(kg)	ΤΙΜΗ (€)
INTE730002025700	A Συστατικό 25kg	53.30
INTE731002008700	B Συστατικό 8kg	18.00



### AQUATA ELASTIC - ΣΤΕΓΑΝΩΤΙΚΟ ΚΟΝΙΑΜΑ

Ελαστικό τσιμεντοειδές κονίαμα στεγανοποίησης σκυροδέματος και τοιχοποιίας. Αποτελείται από δύο συστατικά: Τη σκόνη τσιμεντοειδούς βάσης με επιλεγμένα χαλαζιακά αδρανή και ειδικά πρόσθετα (συστ.Α) και το υγρό ακρυλικό υψηλής απόδοσης (συστ.Β). Το AQUATA ELASTIC προστατεύει τις κατασκευές κτιρίων έναντι της επιφανειακής ή ανερχόμενης υγρασίας του εδάφους, και νερού υπό πίεση. Έχει την δυνατότητα γεφύρωσης μικρορωγμών, άριστη πρόσφυση στα διάφορα υποστρώματα και είναι κατάλληλο για εφαρμογή σε δεξαμενές πόσιμου νερού. Είναι κατάλληλο για εφαρμογή σε φυτεμένα δώματα. Επίσης σε υπόγειους χώρους αποτελεί φράγμα ραδονίου. Είναι ανθεκτικό σε επαφή με λύματα. **Κάλυψη με 1 kg: 0,60-0,75 m<sup>2</sup> ανάλογα με τις απαιτήσεις του έργου και το πάχος της εφαρμογής.**

ΚΩΔΙΚΟΣ	ΣΥΣΚΕΥΑΣΙΑ(kg)	ΤΙΜΗ (€)
MAR0041861	33,75kg	113.00



### AQUATA - ΣΦΡΑΓΙΣΤΙΚΗ ΚΟΝΙΑ ΤΑΧΕΙΑΣ ΠΗΞΗΣ

Έτοιμο, γκρι, υπέρ ταχείας πήξης βιομηχανικό επισκευαστικό κονίαμα, με αδρανή επιλεγμένης κοκκομετρίας και ειδικά πρόσθετα που εξασφαλίζουν την εξαιρετική πρόσφυση με το υπόστρωμα, την ακαριαία πήξη και τις μεγάλες μηχανικές αντοχές. **Για την παρασκευή 1 lit σκληρυμένου μίγματος χρειάζεται περίπου 1,6 kg AQUATA**

ΚΩΔΙΚΟΣ	ΣΥΣΚΕΥΑΣΙΑ(kg)	ΤΙΜΗ (€)
MAR0012583	1kg	7.50



### MPLAST 80 - ΟΙΚΟΔΟΜΙΚΗ ΡΗΤΙΝΗ ΚΟΝΙΑΜΑΤΩΝ

Πολυμερικό, πρόσμικτο, σε μορφή γαλάκτωματος, για τη βελτίωση των ιδιοτήτων κονιαμάτων καθώς και λοιπών δομικών υλικών. Ενισχύει την πρόσφυση με το υπόστρωμα ενώ ταυτόχρονα βελτιώνει την αντοχή και την πλαστικότητα των κονιαμάτων προλαμβάνοντας την δημιουργία τριχοειδών ρωγμών. **Κατανάλωση: Η απαιτούμενη ποσότητα του εξαρτάται από την εκάστοτε εφαρμογή.**

ΚΩΔΙΚΟΣ	ΣΥΣΚΕΥΑΣΙΑ(kg)	ΤΙΜΗ (€)
MAR0043288	5kg	34.00
MAR0043272	20kg	114.00



### MARMOLINE MP20 - ΟΙΚΟΔΟΜΙΚΗ ΡΗΤΙΝΗ ΚΟΝΙΑΜΑΤΩΝ

Συνθετικό γαλάκτωμα κονιαμάτων το οποίο προσφέρει εξαιρετικά υψηλή ελαστικότητα, στεγανότητα καθώς και αυξημένη πρόσφυση με το υπόστρωμα σε έτοιμα βιομηχανοποιημένα καθώς και παραδοσιακά κονιάματα. Αντικαθιστά το νερό ανάμιξης ή μέρος αυτού στα τσιμεντοειδή επαλειφόμενα στεγανωτικά κονιάματα, τσιμεντοειδείς κόλλες πλακιδίων καθώς και άλλα τσιμεντοκονιάματα.

ΚΩΔΙΚΟΣ	ΣΥΣΚΕΥΑΣΙΑ(kg)	ΤΙΜΗ (€)
MAR0011855	1Kg	11.00
MAR0011856	5 Kg	39.00
MAR0011857	10 Kg	72.00
MAR0011858	20 Kg	143.00

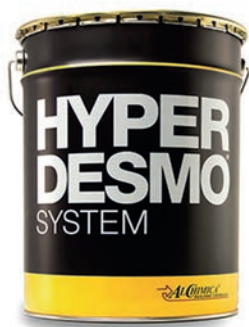

### HYPERDESMO CLASSIC - ΣΤΕΓΑΝΩΤΙΚΟ ΥΛΙΚΟ ΠΟΛΥΟΥΡΕΘΑΝΙΚΗΣ ΒΑΣΗΣ ΕΝΟΣ ΣΥΣΤΑΤΙΚΟΥ

Το HYPERDESMO®-CLASSIC είναι υλικό ενός συστατικού για στεγάνωση και προστασία, το οποίο πολυμερίζεται με την υγρασία της ατμόσφαιρας και παράγει μια ιδιαίτερα υδρόφοβη μεμβράνη. Είναι ιδανικό για γενική χρήση, μια οικονομική και απλή λύση στεγάνωσης. Έχει άριστη πρόσφυση σε σχεδόν όλα τα υποστρώματα. Αποτελείται από καθαρή, ελαστομερή, υδρόφοβη, πολυουρεθανική ρητίνη η οποία, μαζί με ειδικά ανόργανα συστατικά, παρέχει στο προϊόν εξαιρετική αντίσταση στις καιρικές συνθήκες. **Εφαρμόζεται με ρολό, βούρτσα ή ψεκάσμο (airless 200-250 bar) σε δυο στρώσεις με ελάχιστη κατανάλωση 1.5-1.8 kg/m<sup>2</sup>.**

ΚΩΔΙΚΟΣ	ΣΥΣΚΕΥΑΣΙΑ(kg)	ΤΙΜΗ (€)
INTE101004001700	Teja 1kg	9.60
INTE101004006700	Teja 6kg	46.00
INTE101004025700	Teja 25kg	134.00
INTE101007001700	Λευκό 1kg	10.00
INTE101007006700	Λευκό 6kg	47.20
INTE101007025700	Λευκό 25kg	133.50



### HYPERDESMO PARTICULAR

ΚΩΔΙΚΟΣ	ΣΥΣΚΕΥΑΣΙΑ (KG)	ΠΕΡΙΓΡΑΦΗ	ΤΙΜΗ (€)
INTE109740005700	5kg	Γκρί	39.50



### THIXO-TOOL - ΣΥΜΠΛΗΡΩΜΑΤΙΚΟ ΥΛΙΚΟ ΤΟΥ HYPERDESMO CLASSIC ΔΥΟ ΣΥΣΤΑΤΙΚΩΝ

Το THIXO-TOOL προστίθεται στα προϊόντα HYPERDESMO® σε ποσοστό κατά βάρος 10-30% ανάλογα με την κλίση της επιφάνειας, τις συνθήκες του υποστρώματος και την επιθυμητή τελική κατανάλωση.

ΚΩΔΙΚΟΣ	ΣΥΣΚΕΥΑΣΙΑ(kg)	ΤΙΜΗ (€)
INTE657001601700	1kg	7.00



### SOLVENT 01 FOR HYPERDESMO SYSTEM

ΚΩΔΙΚΟΣ	ΣΥΣΚΕΥΑΣΙΑ(kg)	ΤΙΜΗ (€)
INTE660002001700	1kg	10.00
INTE660002004700	4kg	33.00
INTE660002017700	17kg	103.00



### ACCELERATOR - ΕΠΙΤΑΧΥΝΤΗΣ ΠΟΛΥΜΕΡΙΣΜΟΥ ΠΟΛΥΟΥΡΕΘΑΝΙΚΗΣ ΜΟΝΩΣΗΣ

Είναι ένα βοηθητικό υλικό που ενισχύει τον πολυμερισμό του HYPERDESMO®. Γενικά προσφέρει επιτάχυνση του πολυμερισμού του HYPERDESMO® κυρίως σε χαμηλές θερμοκρασίες, εξουδετέρωση των προβλημάτων των φυσαλίδων κατά το στέγνωμα σε μεγάλο πάχος, δίνει την δυνατότητα εφαρμογής του Hyperdesmo σε παχύ στρώμα με ένα πέρασμα, αυξάνει σημαντικά την θιξοτροπία του Hyperdesmo και αυξάνει τις μηχανικές ιδιότητες της τελικής μεμβράνης Hyperdesmo. **Κατανάλωση: Hyperdesmo/ Accelerator 3000A : 25 Kg/ 1Kg**

ΚΩΔΙΚΟΣ	ΣΥΣΚΕΥΑΣΙΑ(kg)	ΤΙΜΗ (€)
INTE650002001700	1kg	28.00



### HYPERSEAL®-25LM-S - ΣΑΛΑΜΙ ΜΑΣΤΙΧΟΥ ΠΟΛΥΟΥΡΕΘΑΝΙΚΗΣ ΒΑΣΗΣ & ΥΒΡΙΔΙΚΗΣ ΤΕΧΝΟΛΟΓΙΑΣ

Είναι ενός συστατικού, πολυουρεθανική σφραγιστική μαστίχη, ιδανική για σφράγιση αρμών συστολής-διαστολής. Συνδυάζει πολυουρεθανική & υβριδική τεχνολογία και προκύπτει μαστίχη με εξαιρετικές ικανότητες και με χαμηλό μέτρο ελαστικότητας (50% joint movement accommodation factor) με άριστη πρόσφυση σε υποστρώματα παραδοσιακά δύσκολα για πολυουρεθάνη. Εφαρμογές για Σφράγιση Αρμών σε: • Αρμούς συστολής – διαστολής • Προκατασκευασμένα στοιχεία τσιμέντου • Μεταλλικά πλαίσια • Πισίνες & δεξαμενές νερού • Πάνελ αλουμινίου • Γυαλί • Γρανίτες & μάρμαρα

ΚΩΔΙΚΟΣ	ΣΥΣΚΕΥΑΣΙΑ(kg)	ΤΙΜΗ (€)
INTE300007620700	Λευκό - 600 cc (20 PCS / BOX)	7.00
INTE300740620700	Γκρι - 600 cc (20 PCS / BOX)	7.00



### HYPERSEAL®-50-FC-S - ΣΑΛΑΜΙ ΜΑΣΤΙΧΟΥ ΠΟΛΥΟΥΡΕΘΑΝΙΚΗΣ ΒΑΣΗΣ & ΥΒΡΙΔΙΚΗΣ ΤΕΧΝΟΛΟΓΙΑΣ

Είναι ενός συστατικού πολυουρεθανική σφραγιστική / συγκολλητική μαστίχη, ταχέως πολυμερισμού, η οποία συνδυάζει πολυουρεθανική με υβριδική τεχνολογία. Πολυμερίζεται γρήγορα μέσω αντίδρασης με την υγρασία της ατμόσφαιρας και παράγει μαστίχη με άριστη, άμεση πρόσφυση σε υποστρώματα όπου συνήθως δε προσφύει η πολυουρεθάνη. Διαθέτει επίσης χαμηλό μέτρο ελαστικότητας (50% joint movement accommodation factor). Εφαρμογές για Σφράγιση Αρμών & Συγκόλληση σε: • Αρμούς συστολής – διαστολής • Προκατασκευασμένα στοιχεία τσιμέντου • Μεταλλικά πλαίσια • Πισίνες & δεξαμενές νερού • Πάνελ αλουμινίου • Γυαλί • Γρανίτες & μάρμαρα

ΚΩΔΙΚΟΣ	ΣΥΣΚΕΥΑΣΙΑ(kg)	ΤΙΜΗ (€)
INTE311007620700	Λευκό – 600cc (20 PCS / BOX)	7.00
INTE311740620700	Γκρι – 600cc (20 PCS / BOX)	7.00



### HYPERSEAL®-EXPERT-150 - ΣΦΡΑΓΙΣΤΙΚΟ ΜΑΣΤΙΧΟ ΠΟΛΥΟΥΡΕΘΑΝΙΚΗΣ ΒΑΣΗΣ

Έχει σχεδιαστεί για την σφράγιση αρμών συστολής διαστολής με σχεδόν μηδενική τάση για φούσκωμα κάτω από πολύ δύσκολες καιρικές συνθήκες. Το υλικό έχει εξαιρετική θixotropic και μπορεί να εφαρμοστεί σε πολύ μεγάλους κάθετους αρμούς, με χαμηλό μέτρο ελαστικότητας (50% joint movement accommodation factor) με άριστη πρόσφυση σε υποστρώματα παραδοσιακά δύσκολα για πολυουρεθάνη.

ΚΩΔΙΚΟΣ	ΣΥΣΚΕΥΑΣΙΑ(kg)	ΤΙΜΗ (€)
INTE330007300700	Λευκό – Φύσιγγα – 300cc (20 PCS / BOX)	6.00
INTE330740300700	Γκρι – Φύσιγγα – 300cc (20 PCS / BOX)	6.00
INTE330115300700	Μπέζ – Φύσιγγα – 300cc (20 PCS / BOX)	6.00
INTE330012300700	Καφέ – Φύσιγγα – 300cc (20 PCS / BOX)	6.00
INTE330115615700	Μπέζ – Σαλάμι – 600cc (15 PCS / BOX)	6.70
INTE330012615700	Καφέ – Σαλάμι – 600cc (15 PCS / BOX)	6.70
INTE330010615700	Κόκκινο – Σαλάμι – 600cc (15 PCS / BOX)	6.20
INTE330008615700	Μαύρο – Σαλάμι – 600cc (15 PCS / BOX)	6.70
INTE330740615700	Γκρι - Σαλάμι - 600cc (20 PCS / BOX)	6.70
INTE330007615700	Άσπρο - Σαλάμι - 600cc (20PCS / BOX)	6.30



### AQUADUR - ΔΙΑΦΑΝΕΣ ΥΔΑΤΟΔΙΑΛΥΤΟ, ΕΠΟΞΕΙΔΙΚΟ ΑΓΓΥΡΩΤΙΚΟ (ΑΣΤΑΡΙ) / ΕΠΙΣΤΡΩΣΗ, ΔΥΟ ΣΥΣΤΑΤΙΚΩΝ

Το AQUADUR χρησιμοποιείται με επιτυχία ως αγγυρωτικό (αστάρι) για τη σειρά προϊόντων HYPERDESMO® πάνω από 20 χρόνια. Είναι πιστοποιημένο ως φράγμα ύδατος και υδρατμών («Class III»), το οποίο το καθιστά ιδανικό για εφαρμογές όπου εμφανίζεται ανερχόμενη υγρασία ή αρνητική πίεση. Είναι προϊόν εύχρηστο και ασφαλές (0 Π.Ο.Ε.) με πολλαπλές εφαρμογές.  
**ΕΦΑΡΜΟΓΗ:** Για χρήση ως αστάρι, εφαρμόζεται σε λεπτές στρώσεις με ρολό σε μία ή δύο στρώσεις με συνολική κατανάλωση 150 gr/ m<sup>2</sup>. Για χρήση ως φράγμα νερού/υδρατμών, εφαρμόζεται με ρολό σε τρεις στρώσεις με συνολική κατανάλωση 600 gr/ m<sup>2</sup>.

ΚΩΔΙΚΟΣ	ΣΥΣΚΕΥΑΣΙΑ(kg)	ΤΙΜΗ (€)
INTE380002001700	A συστατικό kg διαφανές	12.60
INTE380002250700	A συστατικό 2,5kg διαφανές	28.00
INTE23000201	A συστατικό 5kg διαφανές	60.50
INTE381000003700	B συστατικό 3kg διαφανές	37.50
INTE3810000275700	B συστατικό 7,5kg διαφανές	85.00
INTE23000202	B συστατικό 15kg διαφανές	176.00

### PRIMER PU - ΑΣΤΑΡΙ ΠΡΟΣΦΥΣΗΣ ΕΝΟΣ ΣΥΣΤΑΤΙΚΟΥ ΠΟΛΥΟΥΡΕΘΑΝΙΚΗΣ ΒΑΣΕΩΣ



Το PRIMER-PU χρησιμοποιείται ως αστάρι υποστρώματος σε πορώδεις επιφάνειες για το σύστημα HYPERSEAL.  
 Πλεονεκτήματα: Εύκολο στην εφαρμογή με πινέλο. Καλή διείσδυση. Εφαρμόζεται και σε ελαφρώς υγρές επιφάνειες. **Μέγιστη Συνολική Κατανάλωση: 0.250 kg/m<sup>2</sup>.**

ΚΩΔΙΚΟΣ	ΣΥΣΚΕΥΑΣΙΑ(Lt)	ΤΙΜΗ (€)
INTE519002200700	0,200lt	4.60
INTE519002001700	1lt	12.20
INTE519002004700	4lt	42.60
INTE519002020700	20lt	196.00

### PU-FINISH MATTE - ΔΙΑΦΑΝΕΣ, ΑΛΕΙΦΑΤΙΚΟ, ΧΑΜΗΛΟΥ ΪΞΘΔΟΥΣ ΒΕΡΝΙΚΙ, ΕΝΟΣ ΣΥΣΤΑΤΙΚΟΥ



"Το PU-FINISH MATTE είναι βερνίκι πολυουρεθανικής βάσεως, ενός συστατικού. Πολυμερίζεται με την υγρασία της ατμόσφαιρας και σχηματίζει στεγανωτική μεμβράνη με άριστη πρόσφυση σε σχεδόν κάθε είδους υπόστρωμα. Είναι αλειφατικό: Δεν κιτρινίζει από την έκθεση στην ηλιακή ακτινοβολία. Εφαρμόζεται με βούρτσα σε μία ή δυο στρώσεις. Ελάχιστη συνολική κατανάλωση: 0.1-0.2 kg/m<sup>2</sup>."

ΚΩΔΙΚΟΣ	ΣΥΣΚΕΥΑΣΙΑ(Lt)	ΤΙΜΗ (€)
INTE290002001700	1lt	22.60
INTE290002004700	4lt	94.00



### HYPERDESMO®-ADY-E ΛΕΥΚΟ, ΕΛΑΣΤΙΚΟ, ΑΛΕΙΦΑΤΙΚΟ, ΥΔΡΟΦΟΒΟ ΒΕΡΝΙΚΙ ΕΝΟΣ ΣΥΣΤΑΤΙΚΟΥ

Είναι ένα αλειφατικό βερνίκι ενός συστατικού σε λευκό-γαλιστερό χρώμα, το οποίο προσφέρει αυξημένη ελαστικότητα, είναι ιδιαίτερα υδρόφοβο, με άριστη πρόσφυση και εξαιρετική καλυπτικότητα. Είναι αλειφατικό: δεν κιτρινίζει από την έκθεση στην ηλιακή ακτινοβολία. Είναι πιστοποιημένο με CE ως μέρος του συστήματος HYPERDESMO® για αυξημένη αντοχή στην ηλιακή ακτινοβολία και για προστασία χρώματος. Εφαρμόζεται για την επίχριση των HYPERDESMO® σε μία ή δύο στρώσεις, την επίχριση (με προσθήκη χρώματος) βιομηχανικών δαπέδων και την προστασία σκυροδέματος και άλλων συνθετικών συστημάτων στεγάνωσης. **Ελάχιστη κατανάλωση ανά στρώση: 0,2kg/m<sup>2</sup>**

ΚΩΔΙΚΟΣ	ΣΥΣΚΕΥΑΣΙΑ(Lt)	ΤΙΜΗ (€)
INTE284910005701	5lt	81.00
INTE284910020701	20lt	250.00



### HYPERDESMO®-ADY ΔΙΑΦΑΝΕΣ ΓΥΑΛΙΣΤΕΡΟ, ΑΛΕΙΦΑΤΙΚΟ ΒΕΡΝΙΚΙ ΕΝΟΣ ΣΥΣΤΑΤΙΚΟΥ

Είναι ένα αλειφατικό βερνίκι το οποίο πολυμερίζεται με την υγρασία της ατμόσφαιρας και σχηματίζει διάφανη μεμβράνη, με άριστη πρόσφυση. Το προϊόν παρέχει εξαιρετική αντίσταση στις καιρικές συνθήκες, στα χημικά, στην ηλιακή ακτινοβολία UV, σε μηχανικές και θερμικές καταπονήσεις. Εφαρμόζεται για στεγάνωση και προστασία βιομηχανικών δαπέδων, δομικών υλικών, όπως πέτρα, μάρμαρο, τούβλα, ξύλο κλπ., και μεταλλικών επιφανειών, όπως σίδηρο, γαλβανιζέ, αλουμίνιο κλπ., σε μία ή δυο στρώσεις. **Κατανάλωση ανά στρώση: 0.1 kg/m<sup>2</sup>**

ΚΩΔΙΚΟΣ	ΣΥΣΚΕΥΑΣΙΑ(Lt)	ΤΙΜΗ (€)
INTE284002004700	4lt	71.00
INTE284002020700	20lt	297.10



### HYPERDESMO®-ADY-2K ΑΛΕΙΦΑΤΙΚΟ ΕΠΙΧΡΙΣΜΑ-ΒΑΦΗ ΔΥΟ ΣΥΣΤΑΤΙΚΩΝ ΧΩΡΙΣ ΔΙΑΛΥΤΕΣ

Είναι ένα αλειφατικό επίχρισμα/βαφή, δύο συστατικών, περιεκτικότητας 100% σε στερεά συστατικά. Πολυμερίζεται με την υγρασία της ατμόσφαιρας και σχηματίζει σκληρή μεμβράνη με εξαιρετικές αντοχές σε μηχανικές καταπονήσεις και χημικά. Παρέχει εξαιρετική καλυπτικότητα με μία μόνο στρώση. Λόγω της πλήρους αλειφατικής του βάσης, δεν κιτρινίζει από την έκθεση στην ηλιακή ακτινοβολία. ΕΦΑΡΜΟΓΕΣ 1.Ως προστατευτική μεμβράνη με αντοχή στην ακτινοβολία UV σε: • Πολυουρεθάνια βιομηχανικά δάπεδα (HYPERFLOOR System) • Ψεκαζόμενη πολυουρία hot cure (HYPERDESMO®-POLYUREA-2K-HC) 2.Ως πολυουρεθάνική βαφή με αντοχή στην ακτινοβολία UV για δάπεδα και πισίνες. **Μέγιστη συνολική κατανάλωση: 0,5kg/m<sup>2</sup>**

ΚΩΔΙΚΟΣ	ΣΥΣΚΕΥΑΣΙΑ(kg)	ΤΙΜΗ (€)
INTE283000003700	A ΣΥΣΤΑΤΙΚΟ – 3,00kg	94.00
INTE282002250700	B ΣΥΣΤΑΤΙΚΟ – 2,50kg	78.00



### GEOTEXTILE

Πολυεστερικό ύφασμα για ενίσχυση της πολυουρεθάνικής μόνωσης hyperdesmo.

ΚΩΔΙΚΟΣ	ΣΥΣΚΕΥΑΣΙΑ	ΤΙΜΗ (€)
INTE1000148700	1X100M - 45gr	1.40/m <sup>2</sup>
INTE1000147700	0.17X100M - 50gr	72.10



### JUMBOFILL ΚΟΡΔΟΝΙ ΠΟΛΥΑΙΘΥΛΕΝΙΟΥ

JUMBOFILL ΚΟΡΔΟΝΙ ΠΟΛΥΑΙΘΥΛΕΝΙΟΥ για τη ρύθμιση του βάθους των αρμών στους οποίους θα χρησιμοποιήσουμε μαστίχη

ΚΩΔΙΚΟΣ	ΠΕΡΙΓΡΑΦΗ	ΤΙΜΗ (€)
INTE1000023700	Συνολικού πάχους 10mm	0.50 /m <sup>2</sup>
INTE1000024700	Συνολικού πάχους 20mm	1.30/m <sup>2</sup>
INTE1000025700	Συνολικού πάχους 30mm	2.00/m <sup>2</sup>
INTE1000078700	Συνολικού πάχους 40mm	2.50/m <sup>2</sup>
INTE1000051700	Συνολικού πάχους 50mm	3.50/m <sup>2</sup>



### QUELLMAX BLACKSTOP - ΜΠΕΝΤΟΝΙΤΙΚΟ ΚΟΡΔΟΝΙ

Ορθογωνικής διατομής, υδροδιογκούμενο, μπεντονιτικό προφίλ στεγανοποίησης αρμών εργασίας. Εύκολη και γρήγορη εφαρμογή  
Υψηλή ανεμπόδιση ογκομετρική διόγκωση: > 300%  
Υψηλή αντίσταση σε υδροστατική πίεση: 70 m  
Στεγανοποίηση σε δύο φάσεις:  
1η: Άμεση διόγκωση  
2η: Στεγανοποίηση μέσω κρυσταλλοποίησης

ΚΩΔΙΚΟΣ	ΔΙΑΣΤΑΣΕΙΣ	ΤΙΜΗ (€)
MAC29064	18X24mm /Ρολό 5Μ	37.00



### PRIMER-T - ΕΝΟΣ ΣΥΣΤΑΤΙΚΟΥ ΑΣΤΑΡΙ ΓΙΑ ΜΗ - ΠΟΡΩΔΗ ΥΠΟΣΤΡΩΜΑΤΑ

Το PRIMER-T® είναι αστάρι ενός συστατικού, διάφανο σχεδιασμένο ειδικά ώστε να ενισχύει την πρόσφυση του Hyperdesmo T® σε μη-πορώδη υποστρώματα (Υαλοποιημένα πλακάκια, Γυαλί, Σχετικά πορώδη Μάρμαρα). Το υλικό εφαρμόζεται με πανί με τρόπο όπως θα καθαρίζαμε την επιφάνεια. Αφήνουμε το αστάρι να στεγνώσει για περίπου 10-15 λεπτά και στη συνέχεια εφαρμόζουμε Hyperdesmo-T. **Μέγιστη κατανάλωση : 0.05 Kg/m<sup>2</sup>**

ΚΩΔΙΚΟΣ	ΣΥΣΚΕΥΑΣΙΑ(kg)	ΤΙΜΗ (€)
INTE520002001700	1lit	15.10



### HYPERDESMO T - ΔΙΑΦΑΝΕΣ, ΑΛΕΙΦΑΤΙΚΟ ΒΕΡΝΙΚΙ, ΕΝΟΣ ΣΥΣΤΑΤΙΚΟΥ, ΓΙΑ ΣΤΕΓΑΝΩΣΗ & ΠΡΟΣΤΑΣΙΑ

HYPERDESMO T Διαφανές αλειφατικό βερνίκι ενός συστατικού. Βερνίκι με υψηλό ποσοστό περιεκτικότητας στερεών υλικών. Πολυμερίζεται με την υγρασία της ατμόσφαιρας και σχηματίζει ελαστική, υδρόφοβη μεμβράνη με υψηλή ανθεκτικότητα στις υπεριώδεις ακτίνες UV. Όντας αλειφατικό, δεν κιτρινίζει/αποχρωματίζεται από την έκθεση στον ήλιο. Εφαρμόζεται με ρολό σε μία ή δύο στρώσεις με **ελάχιστη συνολική κατανάλωση 0.2-1.0 kg/m<sup>2</sup>**.

ΚΩΔΙΚΟΣ	ΣΥΣΚΕΥΑΣΙΑ(kg)	ΤΙΜΗ (€)
INTE252002001700	1kg	29.00
INTE252002004700	4kg	99.00
INTE252002020700	20kg	431.00



### HYPERDESMO PB MONO - ΥΛΙΚΟ ΕΝΟΣ ΣΥΣΤΑΤΙΚΟΥ, ΘΙΞΟΤΡΟΠΙΚΟ, ΠΟΛΥΟΥΡΕΘΑΝΗΣ - ΑΣΦΑΛΤΟΥ, ΓΙΑ ΣΤΕΓΑΝΩΣΗ & ΠΡΟΣΤΑΣΙΑ

Το HYPERDESMO®-PB-MONO είναι υλικό πολυουρεθάνης – ασφάλτου, ενός συστατικού. Πολυμερίζεται με την υγρασία της ατμόσφαιρας πολύ γρήγορα και σχηματίζει υδρόφοβη, ελαστική μεμβράνη με άριστη πρόσφυση σε σχεδόν κάθε τύπο υποστρώματος, και ασφαλτικό, και μεγάλη αντοχή σε μηχανικές και χημικές καταπονήσεις. **Συνολική κατανάλωση: 2 kg/ m<sup>2</sup> σε μία ή δύο στρώσεις.**

ΚΩΔΙΚΟΣ	ΣΥΣΚΕΥΑΣΙΑ(kg)	ΤΙΜΗ (€)
INTE203002005700	5kg	37.00
INTE203002020700	20kg	111.50



### HYPERDESMO-PB-1K – ΥΛΙΚΟ ΕΝΟΣ ΣΥΣΤΑΤΙΚΟΥ ΘΙΞΟΤΡΟΠΙΚΟ, ΠΟΛΥΟΥΡΕΘΑΝΗΣ ΑΣΦΑΛΤΟΥ ΓΙΑ ΣΤΕΓΑΝΩΣΗ & ΠΡΟΣΤΑΣΙΑ

Το HYPERDESMO®-PB-1K είναι υλικό πολυουρεθάνης – ασφάλτου, ενός συστατικού για στεγάνωση και προστασία. Πολυμερίζεται με την υγρασία της ατμόσφαιρας πολύ γρήγορα και σχηματίζει υδρόφοβη, ελαστική μεμβράνη με άριστη πρόσφυση σε σχεδόν κάθε τύπο υποστρώματος, και ασφαλτικό, και μεγάλη αντοχή σε μηχανικές και χημικές καταπονήσεις. Είναι ιδανικό για εφαρμογή σε κάθετες επιφάνειες: Δεν στάζει, δεν δημιουργεί φουσκάλες. Αποτελείται από καθαρή, ελαστομερή, υδρόφοβη, πολυουρεθάνη ρητίνη εμπλουτισμένη με χημικώς πολυμερισμένη παρθένα ασφαλτο. **Συνολική κατανάλωση: 1,5Kg/m<sup>2</sup> σε 2 στρώσεις ανάλογα με το υπόστρωμα.**

ΚΩΔΙΚΟΣ	ΣΥΣΚΕΥΑΣΙΑ(kg)	ΤΙΜΗ (€)
INTE208002001700	1kg	12.50
INTE208002004700	4kg	42.00
INTE212002025700	25kg	118.50



### SOLVENT 01 FOR HYPERDESMO SYSTEM

ΚΩΔΙΚΟΣ	ΣΥΣΚΕΥΑΣΙΑ(kg)	ΤΙΜΗ (€)
INTE660002001700	1kg	10.00
INTE660002004700	4kg	33.00
INTE660002017700	17kg	103.00



### HYPERDESMO PB – 2K - ΥΛΙΚΟ 2 ΣΥΣΤΑΤΙΚΩΝ - 1:1, ΠΟΛΥΟΥΡΕΘΑΝΗ (Α) : ΑΣΦΑΛΤΟ (Β), ΚΑΤΑ ΟΓΚΟ - ΓΙΑ ΣΤΕΓΑΝΩΣΗ & ΠΡΟΣΤΑΣΙΑ

Το HYPERDESMO®-PB-2K είναι υλικό δύο συστατικών, πολυουρεθάνης και ασφάλτου. Πολυμερίζεται πολύ γρήγορα και σχηματίζει στεγανωτική μεμβράνη με άριστη πρόσφυση σε όλη την επιφάνεια, υψηλή ελαστικότητα αλλά και μεγάλη αντοχή σε μηχανικές και χημικές καταπονήσεις. Εφαρμόζεται με ρολό, βούρτσα, σπάτουλα ή ψεκάσμο. **Ελάχιστη κατανάλωση: 1.5 lt/m<sup>2</sup>**. Προδιαγραφές – Πιστοποιήσεις CE: ETA-10/0095, ASTM C836-95, μετρήσεις συμβατότητας / επιδόσεων, αντι-ριζική προστασία.

ΚΩΔΙΚΟΣ	ΣΥΣΚΕΥΑΣΙΑ(lt)	ΤΙΜΗ (€)
INTE200002005700	A συστατικό 5lt	44.80
INTE201002005700	B συστατικό 5lt	45.00
INTE200002020700	A συστατικό 20lt	127.00
INTE201002020700	B συστατικό 20lt	127.00



### HYPERDESMO 2K-W - ΥΛΙΚΟ 2 ΣΥΣΤΑΤΙΚΩΝ ΠΟΛΥΟΥΡΕΘΑΝΙΚΗΣ ΒΑΣΗΣ ΧΩΡΙΣ ΔΙΑΛΥΤΗ ΘΙΞΟΤΡΟΠΙΚΟ, ΓΙΑ ΣΤΕΓΑΝΩΣΗ & ΠΡΟΣΤΑΣΙΑ ΔΕΞΑΜΕΝΩΝ ΣΕ ΛΕΥΚΟ ΧΡΩΜΑ.

Το HYPERDESMO®-2K-W είναι θιξοτροπική επίστρωση, δύο συστατικών, χωρίς διαλύτη, με βάση τεχνολογικά προηγμένες πρώτες ύλες. Ο πολυμερισμός σχηματίζει μια ελαστική αλλά ανθεκτική, υδροφóbη μεμβράνη, η οποία παρέχει πλήρη και μακρόχρονη στεγάνωση και προστασία. Έχει πιστοποιηθεί για στεγανοποίηση δεξαμενών πόσιμου νερού. Εφαρμόζεται με ρολό σε δύο στρώσεις με **κατανάλωση ανά στρώση 700 gr/m<sup>2</sup>**. Στο δάπεδο της δεξαμενής αρκεί μία στρώση με **κατανάλωση 1400 gr/m<sup>2</sup>**.

ΚΩΔΙΚΟΣ	ΣΥΣΚΕΥΑΣΙΑ(kg)	ΤΙΜΗ (€)
INTE163002009700	9kg Off White	88.00



### MST22 - ΑΣΤΑΡΙ ΠΡΟΣΦΥΣΗΣ ΤΑΡΑΤΣΑΣ

Έτοιμο προς χρήση αστάρι ρητινών που εξασφαλίζει την άριστη πρόσφυση του υποστρώματος με τις επόμενες στρώσεις επαλειφόμενων στεγανωτικών (MARMOLINE AQUATA SEAL 100 και AQUATA SEAL 200 HYBRID). Χρησιμοποιείται και ως σταθεροποιητής επιφανειών σκυροδέματος. **Κατανάλωση: 150-200gr/m<sup>2</sup>**

ΚΩΔΙΚΟΣ	ΣΥΣΚΕΥΑΣΙΑ(kg)	ΤΙΜΗ (€)
MAR0012329	5kg	25.50
MAR0012330	20kg	81.50



### AQUATA SEAL 200 HYBRID - ΥΒΡΙΔΙΚΟ ΕΛΑΣΤΟΜΕΡΕΣ ΕΠΑΛΕΙΦΟΜΕΝΟ ΣΤΕΓΑΝΩΤΙΚΟ

Υβριδικό επαλειφόμενο ελαστομερές στεγανωτικό ενός συστατικού, χωρίς διαλύτες, ακρυλικής βάσης, τροποποιημένο με πολυουρεθάνικές ρητίνες. Δημιουργεί μια ενιαία στεγανή και ελαστική μεμβράνη χωρίς αρμούς. Επιτρέπει στο υπόστρωμα να αναπνέει διότι είναι διαπερατό σε υδρατμούς. Ιδανικό για τaráτσες με ανεπαρκείς κλίσεις, καθώς αντέχει σε βραχυπρόθεσμη παραμονή στάσιμου νερού. **Κατανάλωση: 1-1,5Kg/m<sup>2</sup> ανάλογα με το υπόστρωμα**

ΚΩΔΙΚΟΣ	ΣΥΣΚΕΥΑΣΙΑ(kg)	ΤΙΜΗ (€)
MAR0021387	13kg	76.00
MAR0012322	5kg	45.50



### **SURFAPAIN™ THERMODRY ELASTOMERIC ROOF HYBRID - ΘΕΡΜΟΑΝΑΚΛΑΣΤΙΚΟ ΥΒΡΙΔΙΚΟ. ΕΛΑΣΤΟΜΕΡΕΣ ΣΤΕΓΑΝΩΤΙΚΟ**

- Αποτρέπει τη μεταφορά θερμότητας και ανακλά περισσότερο από το 90% της υπέρυθρης ακτινοβολίας, με αποτέλεσμα την εξοικονόμηση ενέργειας
- Προσφέρει πλήρη υδατοστεγανότητα και προστασία από λιμνάζοντα νερά
- Έχει εξαιρετική ελαστικότητα και πρόσφυση στο υπόστρωμα
- Ιδανικό για πλήρωση και γεφύρωση τριχοειδών ρωγμών (έως 1,5 mm)
- Ανθεκτικότητα στη UV ακτινοβολία και τα άλατα
- Άοσμο και φιλικό στο περιβάλλον, με χαμηλή περιεκτικότητα σε πτητικές οργανικές ενώσεις
- Μεγάλος χρόνος ζωής

**Επιφάνειες Εφαρμογής:** Ταράτσες από τσιμέντο, ασφαλτόπανα και παλιές στεγανωτικές επιστρώσεις.

ΚΩΔΙΚΟΣ	ΣΥΣΚΕΥΑΣΙΑ(L)	ΤΙΜΗ (€)
NANSTTHROEN03	3l	38.39
NANSTTHROEN10	10l	106.48



### **TEKAPUR STANDARD - ΕΝΟΣ ΣΥΣΤΑΤΙΚΟΥ ΑΦΡΟΣ ΠΟΛΥΟΥΡΕΘΑΝΗΣ ΓΕΝΙΚΗΣ ΧΡΗΣΗΣ**

Υψηλή πρόσφυση σε: ξύλο, σκυρόδεμα, τούβλο, μέταλλο, αλουμίνιο  
 Όγκος σκληρυμένου αφρού: 42-47lt/φιάλη 750ml. Σε δύο τύπους: χειρός και πιστολιού.

ΚΩΔΙΚΟΣ	ΠΕΡΙΓΡΑΦΗ	ΣΥΣΚΕΥΑΣΙΑ(ml)	ΤΙΜΗ (€)
MAC30014	Αφρός PU Tekapur για πιστόλι	750	9.30
MAC30013	Αφρός PU Tekapur χειρός	750	8.70



### **TEKAPUR LOW EXPANSION – ΕΝΟΣ ΣΥΣΤΑΤΙΚΟΥ ΑΦΡΟΣ ΠΟΛΥΟΥΡΕΘΑΝΗΣ ΧΑΜΗΛΗΣ ΔΙΟΓΚΩΣΗΣ**

Υψηλή πρόσφυση σε: ξύλο, σκυρόδεμα, τούβλο, μέταλλο, αλουμίνιο  
 Όγκος σκληρυμένου αφρού: 42-47lt/φιάλη 750ml. Σε δύο τύπους: χειρός και πιστολιού.

ΚΩΔΙΚΟΣ	ΠΕΡΙΓΡΑΦΗ	ΣΥΣΚΕΥΑΣΙΑ (ml)	ΤΙΜΗ (€)
MAC30073	Αφρός PU Tekapur για πιστόλι, χαμηλής διόγκωσης	750	9.50
MAC30047	Αφρός PU Tekapur χειρός, χαμηλής διόγκωσης	750	9.30



### **TEKAPUR INSULATION ADHESIVE– ΕΝΟΣ ΣΥΣΤΑΤΙΚΟΥ ΑΦΡΟΣ ΠΟΛΥΟΥΡΕΘΑΝΗΣ ΓΙΑ ΤΗΝ ΕΠΙΚΟΛΛΗΣΗ ΘΕΡΜΟΜΟΝΩΤΙΚΩΝ ΠΛΑΚΩΝ**

Κατάλληλος για τη συγκόλληση των θερμομονωτικών υλικών του συστήματος εξωτερικής θερμομόνωσης στην τοιχοποιία (απλή διογκωμένη πολυστερίνη, γραφίτουχα διογκωμένη πολυστερίνη, πετροβάμβακας)  
 Συμμόρφωση κατά ETAG 004  
 Ευκολία εφαρμογής - Ταχεία ωρίμανση - Ανθεκτικό σε υγρασία και χαμηλή θερμοκρασία

ΚΩΔΙΚΟΣ	ΠΕΡΙΓΡΑΦΗ	ΣΥΣΚΕΥΑΣΙΑ (ml)	ΤΙΜΗ (€)
MAC30012	Αφρός PU Tekapur για θερμομόνωση προσώπων	800	11.50



**ΘΕΡΜΟΠΡΟΣΟΨΗ**

## ΠΙΣΤΟΠΟΙΗΜΕΝΟ ΣΥΣΤΗΜΑ ΕΞΩΤΕΡΙΚΗΣ ΘΕΡΜΟΜΟΝΩΣΗΣ MARMOLINE MONOSIS



### Η Εξωτερική Θερμομόνωση.

Είναι ένα σύστημα εξειδικευμένων οικοδομικών και θερμομονωτικών πλακών συνδυασμένων και τοποθετημένων κατά τέτοιο τρόπο στην εξωτερική πρόσοψη των κτιρίων, ώστε να δημιουργεί μια θερμομονωτική στρώση στις εξωτερικές επιφάνειες των τοίχων των κτιρίων με τελικό σκοπό τη θερμική προστασία τους.

### Τα οφέλη της Εξωτερικής Θερμομόνωσης.

- Το υγιεινό μικροκλίμα και η θερμική άνεση που απολαμβάνουμε στο χώρο μας χειμώνα - καλοκαίρι.
- Η μείωση ενεργειακών απωλειών.
- Η μείωση της κατανάλωσης ενέργειας για θέρμανση και ψύξη.
- Η ενεργειακή ανάβαθμιση του κτιρίου.

### Πού και πότε χρησιμοποιούμε Εξωτερική Θερμομόνωση.

Η εξωτερική θερμομόνωση προφυλάσσει κάθε κτίριο και θερμικά αλλά και δομικά. Οι όψεις των κτιρίων, βρίσκονται μόνιμα εκτεθειμένες στις καιρικές σπηθές: την εξωτερική θερμοκρασία, τη βροχόπτωση, την ηλιακή ακτινοβολία, τον αέρα, το χιόνι με αποτέλεσμα να υφίστανται φθορές οι οποίες με το χρόνο γίνονται σημαντικές.

Παλιά κτίρια: Εφαρμόζουμε σύστημα εξωτερικής θερμομόνωσης σε κτίρια ηλικίας 30, 40 και 50 ετών με στόχο τη σημαντική μείωση της κατανάλωσης ενέργειας και κατά συνέπεια τη μείωση του κόστους θέρμανσης και ψύξης.

Νέα κτίρια: Εφαρμόζεται επίσης σε κτίρια στα οποία, αν και έχει προβλεφθεί μόνωση του σκελετού και των τοίχων, η μόνωση τέτοιου τύπου δεν λειτουργεί, έχοντας σαν αποτέλεσμα σημαντικές απώλειες και υγραποίηση υδρατμών στην εσωτερική επιφάνεια των τοίχων. Επίσης η εξωτερική θερμομόνωση εφαρμόζεται σε κτίρια υψηλών προδιαγραφών τα οποία υπόσχονται άνεση διαμονής στους κατοίκους τους, διασφαλίζοντας έτσι και την εμπορική τους αξία.



NEW

**FK 204 – ΙΝΟΠΛΙΣΜΕΝΗ, ΤΣΙΜΕΝΤΟΕΙΔΗΣ ΚΟΛΛΑ & ΕΠΙΧΡΙΣΜΑ ΘΕΡΜΟΜΟΝΩΤΙΚΩΝ ΠΛΑΚΩΝ**

Ινοπλισμένη, ρητινούχα, τσιμεντοειδής κόλλα & επίχρισμα θερμομονωτικών πλακών. Ιδανική για επικόλληση πλακών από διογκωμένη πολυστερίνη (EPS) καθώς και πετροβάμβακα (MW) σε πάνω σε επιφάνειες από σκυρόδεμα, σοβά ή σε τοιχοποιία με πλίνθους. Κατανάλωση: • 4 – 4,5 kg ξηρού κονιάματος ανά m<sup>2</sup>, όταν χρησιμοποιείται σαν οπλισμένο με πλέγμα κονίαμα σοβά σε πολυστερίνη ή πετροβάμβακα. • 4 – 7 kg ξηρού κονιάματος ανά m<sup>2</sup>, ανάλογα με τη φύση του υποστρώματος, όταν χρησιμοποιείται ως κόλλα μονωτικών πλακών.

ΚΩΔΙΚΟΣ	ΣΥΣΚΕΥΑΣΙΑ	ΤΙΜΗ (€)
MAR0047511	25kg	16.50

NEW

**FK 202 – ΥΨΗΛΩΝ ΕΠΙΔΟΣΕΩΝ, ΙΝΟΠΛΙΣΜΕΝΗ, ΡΗΤΙΝΟΥΧΑ, ΤΣΙΜΕΝΤΟΕΙΔΗΣ ΚΟΛΛΑ & ΕΠΙΧΡΙΣΜΑ ΘΕΡΜΟΜΟΝΩΤΙΚΩΝ ΠΛΑΚΩΝ, ΜΕ ΙΔΙΟΤΗΤΕΣ GEL**

Υψηλών επιδόσεων, ινοπλισμένη, ρητινούχα, τσιμεντοειδής κόλλα & επίχρισμα θερμομονωτικών πλακών, με ιδιότητες gel. Ιδανική για επικόλληση πλακών από διογκωμένη πολυστερίνη (EPS), εξηλασμένη πολυστερίνη (XPS) καθώς και πετροβάμβακα (MW) σε πάνω σε επιφάνειες από σκυρόδεμα, σοβά ή σε τοιχοποιία με πλίνθους. Οπλισμένη με κατάλληλο υαλόπλεγμα, χρησιμοποιείται για την επικάλυψη των θερμομονωτικών πλακών, σε εξωτερικές αλλά και σε εσωτερικές επιφάνειες κτιρίων. Με πιστοποίηση Eurofins Indoor Air Comfort που διασφαλίζει ότι η FK 202 ικανοποιεί τους αυστηρότερους Ευρωπαϊκούς κανονισμούς σχετικά με τις εκπομπές VOC. Κατανάλωση :1,5 – 2,0 kg /m<sup>2</sup>/mm, όταν χρησιμοποιείται σαν οπλισμένο με πλέγμα κονίαμα σοβά σε πολυστερίνη ή πετροβάμβακα 3 – 5 kg /m<sup>2</sup>, ανάλογα με το είδος του υποστρώματος, όταν χρησιμοποιείται ως κόλλα θερμομονωτικών πλακών

ΚΩΔΙΚΟΣ	ΣΥΣΚΕΥΑΣΙΑ	ΤΙΜΗ (€)
MAR0055348	25kg	25.60

**THERMOWHITE  
ΙΝΟΠΛΙΣΜΕΝΟ ΤΣΙΜΕΝΤΟΕΙΔΕΣ ΡΗΤΙΝΟΥΧΟ ΕΠΙΧΡΙΣΜΑ / ΚΟΛΛΑ ΘΕΡΜΟΜΟΝΩΤΙΚΩΝ ΠΛΑΚΩΝ**

Ετοιμο, λευκό, ινοπλισμένο βιομηχανικό κονίαμα, με βάση το λευκό τσιμέντο Portland υψηλής αντοχής (I-52,5), ενισχυμένο με πολυμερή συστατικά αδρανή επιλεγμένης κοκκομετρίας, ίνες και ειδικά πρόσθετα για την πρόσφυση στις επιφάνειες των θερμομονωτικών πλακών. Κατανάλωση: 4 – 7 kg ξηρού κονιάματος ανά m<sup>2</sup>, ανάλογα με τη χρήση και το είδος του υποστρώματος

ΚΩΔΙΚΟΣ	ΣΥΣΚΕΥΑΣΙΑ	ΤΙΜΗ (€)
MAR0012755	25kg	14.95

**MST11 - ΑΚΡΥΛΙΚΟ ΑΣΤΑΡΙ ΝΕΡΟΥ**

Ακρυλικό διαφανές αστάρι νερού για την προετοιμασία των επιφανειών πριν το βάψιμο. Μπορεί να χρησιμοποιηθεί σε εσωτερικές και εξωτερικές επιφάνειες, οι οποίες είναι απορροφητικές και δημιουργεί καλύτερη πρόσφυση της επόμενης στρώσης σοβά ή του χρώματος με το υπόστρωμα αποτρέποντας το ξεφλούδισμα. Κατανάλωση: Περίπου 1 Kg ανά 10 έως 15 m<sup>2</sup>.

ΚΩΔΙΚΟΣ	ΣΥΣΚΕΥΑΣΙΑ	ΤΙΜΗ (€)
MAR0011860	5kg	31.00
MAR0011859	10kg	53.00
MAR0011861	20kg	104.00



### MST 10C – ΑΚΡΥΛΙΚΟ ΑΣΤΑΡΙ ΠΡΟΣΦΥΣΗΣ ΣΟΒΑΔΩΝ ΜΕ ΔΥΝΑΤΟΤΗΤΑ ΧΡΩΜΑΤΙΣΜΟΥ

Λευκό, ανάγλυφο, ακρυλικής βάσης αστάρι νερού, εμπλουτισμένο με λεπτά αδρανή, με δυνατότητα χρωματισμού. Εφαρμόζεται πάνω σε υποστρώματα τιμεντοσιδών σοβάδων, σκυροδέματος ή και γυψοσανιδών. Αυξάνει την τραχύτητα του υποστρώματος και βοηθάει στην αγκύρωση του τελικού επιχρίσματος. Κατάλληλο για εσωτερικές και εξωτερικές επιφάνειες. **Κατανάλωση: 120-200 g/m<sup>2</sup> ανάλογα με την απορροφητικότητα της επιφάνειας**

ΚΩΔΙΚΟΣ	ΣΥΣΚΕΥΑΣΙΑ(kg)	ΤΙΜΗ (€)
MAR0041849	5kg	25.00
MAR0045169	15kg	66.39



### SVR - ΥΨΗΛΗΣ ΑΝΑΚΛΑΣΤΙΚΟΤΗΤΑΣ, ΜΗ ΑΝΑΦΛΕΞΙΜΟΣ, ΡΗΤΙΝΟΥΧΟΣ ΠΑΣΤΩΔΗΣ ΣΟΒΑΣ

Υψηλής ανακλαστικότητα, μη αναφλέξιμος, έγχρωμος παστώδης ακρυλικός σοβάς, ενισχυμένος με ρητίνες σιλικόνης. Κατάλληλος για τελική επίστρωση σε συστήματα εξωτερικής θερμομόνωσης (ETICS), σε παλιές και νέες επιφάνειες κτιρίων. Προσφέρει υψηλή ελαστικότητα, υδατοαπωθητικότητα και παρουσιάζει άριστη πρόσφυση σε επιφάνειες από εμφανές μπετόν, σοβά, σκυρόδεμα, τιμεντοσιάνιδες κτλ. Ανάλογα με το επιθυμητό αποτέλεσμα και την κοκκομετρία, έχουμε την διαμόρφωση λείας ή αδρής τελικής επιφάνειας.

ΚΩΔΙΚΟΣ	ΠΕΡΙΓΡΑΦΗ	ΤΙΜΗ (€)
MAR0047938	SVR PREMIUM 1.5mm XW 25kg	84.50
MAR0047939	SVR PREMIUM 1.5mm W 25kg	83.50
MAR0050090	SVR PREMIUM 1.5mm T 25kg	81.50
MAR0047940	SVR PREMIUM 1mm XW 25kg	84.50
MAR0047948	SVR PREMIUM 1mm W 25kg	83.50
MAR0050091	SVR PREMIUM 1mm T 25kg	81.50
MAR0061165	SVR MAX 1.5mm XW 25kg	79.00
MAR0061166	SVR MAX 1.5mm W 25kg	72.00
MAR0061169	SVR MAX 1mm XW 25kg	75.00
MAR0061168	SVR MAX 1mm W 25kg	72.00
MAR0044722	SVR SILICONE 1mm XW 25kg	115.00
MAR0044723	SVR SILICONE 1mm W 25kg	116.25
MAR0044720	SVR SILICONE 1.5mm XW 25kg	116.25

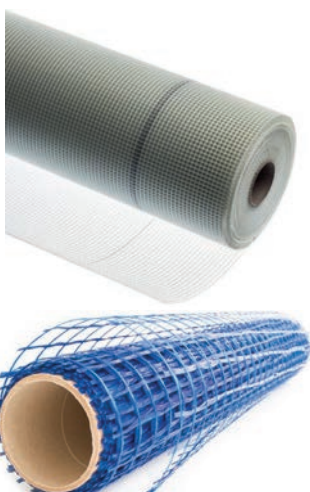

### ΔΙΧΤΥΑ ΥΑΛΟΠΛΕΓΜΑΤΟΣ ΑΝΤΙΑΛΚΑΛΙΚΑ

ΚΩΔΙΚΟΣ	ΠΕΡΙΓΡΑΦΗ	ΤΙΜΗ (€)
MAC31056	Δίχτυ υαλοπλέγματος για την ενίσχυση γυψοσοβάδων και έτοιμων σοβάδων. Ρολό 50m, 5X5mm 75gr/m <sup>2</sup> (Masternet)	57.50
MAC31048	Δίχτυ υαλοπλέγματος σοβάδων έναντι ρωγμών. Ρολό 50m, 10X10mm 110gr/m <sup>2</sup> (Masternet)	54.40
MAC31063	Πιστοποιημένο υαλόπλεγμα θερμοπροσώψεων. Ρολό 50m, 5X5mm 160gr/m <sup>2</sup> (Masternet Classic)	67.10
MAC31049	VERTEX G120 Υαλόπλεγμα για τιμεντοκονίες / γαρμπιλοπετόν 1X50, 120gr m <sup>2</sup> x, 40x40mm	123.00
MAC31040	VERTEX R51 Υαλόπλεγμα ενίσχυσης μονώσεων 60gr/m <sup>2</sup> Ρολά 50X1m 2.2X2.3mm	76.50



### ΔΥΧΤΙΑ ΥΑΛΟΠΛΕΓΜΑΤΟΣ - MASTER 160

**ΛΕΠΤΟΜΕΡΕΙΕΣ:** Το υαλοπλέγμα MASTER 160 χρησιμοποιείται για:

1. Για την ενίσχυση του στρώματος σοβά σε συστήματα μόνωσης εξωτερικής πρόσοψης.
2. Επισκευή της στρώσης σοβά εντός και εκτός κτιρίων, αποτρέποντας το ράγισμα του σοβά.

ΚΩΔΙΚΟΣ	ΠΕΡΙΓΡΑΦΗ	ΒΑΡΟΣ (gr)	ΔΙΑΣΤΑΣΕΙΣ ΡΟΛΟΥ (m)	CELL SIZE (mm)	ΤΙΜΗ (€)
ΜΑΗFM5X5X160	MASTER 160	160gr	1x50M	5x5	54.00
ΜΑΗFM5X5X75	MATRIX INTERIOR	75gr	1x50M	5x5	41.00
ΜΑΗFM10X10X20	MATRIX EXPERT	110gr	0.20X50M	10x10	10.50
ΜΑΗFM10X10X110	MATRIX EXPERT	110gr	1x50M	10x10	45.00

### ΒΥΣΜΑΤΑ ΣΤΕΡΕΩΣΗΣ ΜΟΝΩΤΙΚΩΝ ΠΛΑΚΩΝ



ΚΩΔΙΚΟΣ	ΠΕΡΙΓΡΑΦΗ	ΤΙΜΗ (€)
MAC46100	Πλαστικά ούπα με πλαστική καρφίδα ενισχυμένη 7cm	0.13
MAC46101	Πλαστικά ούπα με πλαστική καρφίδα ενισχυμένη 9cm	0.15
MAC46113	Πλαστικά ούπα με πλαστική καρφίδα ενισχυμένη 12cm	0.17
MAC46118	Πλαστικά ούπα με πλαστική καρφίδα ενισχυμένη 16cm	0.20
MAC46117	Πλαστικά ούπα με πλαστική καρφίδα ενισχυμένη 18cm	0.23
MAC46119	Πλαστικά ούπα με πλαστική καρφίδα ενισχυμένη 20cm	0.28
MAC46111	Πλαστικά ούπα με μεταλλική καρφίδα 9cm	0.30
MAC46112	Πλαστικά ούπα με μεταλλική καρφίδα 11cm	0.32
MAC46115	Πλαστικά ούπα με μεταλλική καρφίδα 13cm	0.37
MAC46116	Πλαστικά ούπα με μεταλλική καρφίδα 15cm	0.41
MAC46120	Πλαστικά ούπα με μεταλλική καρφίδα 17cm	0.45
MAC46210	Πλαστικά ούπα χωρίς καρφίδα. x100 τεμάχια	0.20

### ΟΔΗΓΟΣ ΕΚΚΙΝΗΣΗΣ ΘΕΡΜΟΠΡΟΣΩΨΗΣ

Διάτρητο προφίλ αλουμινίου ψυχρής εξέλασης με νεροσταλλάκτη για τη στήριξη της πρώτης στρώσης θερμομονωτικών πλακών στα συστήματα. Μήκος προφίλ: 2,5 m. Πάχος προφίλ: 0,5 mm . Συσκευασία: Δέματα των 25x2.5m



ΚΩΔΙΚΟΣ	ΠΕΡΙΓΡΑΦΗ	ΤΙΜΗ (€)
MAC53001	Οδηγός στήριξης / Βάσης αλουμινιο 2,5x5cm	6.00
MAC53002	Οδηγός στήριξης / Βάσης αλουμινιο 2,5x8cm	7.10

### ΠΡΟΦΙΛ ΣΥΝΔΕΣΗΣ ΠΑΡΑΘΥΡΩΝ / ΠΛΑΙΣΙΩΝ

ΣΚΛΗΡΑ ΠΡΟΦΙΛ ΑΠΟ PCV ΜΕ ΕΥΚΑΜΠΤΗ ΣΤΕΓΑΝΗ ΑΥΤΟΚΟΛΛΗΤΗ ΤΑΙΝΙΑ ΜΗΚΟΣ 2.5M Ιδανικά για την ακριβή σύνδεση του συστήματος θερμοπρόσοψης με παράθυρα και λοιπά πλαίσια



ΚΩΔΙΚΟΣ	ΤΙΜΗ (€)
MAC53050	5.00

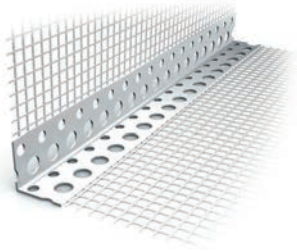

**ΓΩΝΙΟΚΡΑΝΟ PVC ΥΑΛΟΠΛΕΓΜΑ**

ΚΩΔΙΚΟΣ	ΠΕΡΙΓΡΑΦΗ	ΤΙΜΗ (€)
MAC45006	10X10cm πλάτος 2,5m μήκος (50τεμάχια)	2.50
MAC45005	10X15cm πλάτος 2,5m μήκος (50τεμάχια)	2.70

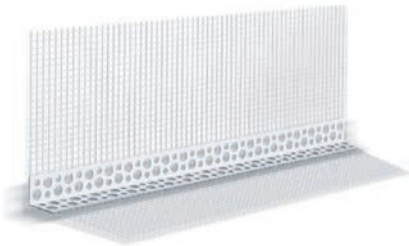

**ΓΩΝΙΟΚΡΑΝΟ PVC ΜΕ ΥΑΛΟΠΛΕΓΜΑ ΚΑΙ ΝΕΡΟΣΤΑΛΛΑΚΤΗ**

ΓΩΝΙΟΚΡΑΝΑ PVC ΜΕ ΥΑΛΟΠΛΕΓΜΑ & ΝΕΡΟΣΤΑΛΛΑΚΤΗ 2.5 m Χρησιμοποιούνται στα μπαλκόνια για να εμποδίζουν την οριζόντια μετακίνηση του νερού στο κάτω μέρος της πλάκας του μπαλκονιού και τις πιθανές συνέπειες από τον παγετό

ΚΩΔΙΚΟΣ	ΤΙΜΗ (€)
MAC53008	3.90

**ΓΩΝΙΟΚΡΑΝΟ PVC BG115 ΜΕ ΠΛΕΓΜΑ**

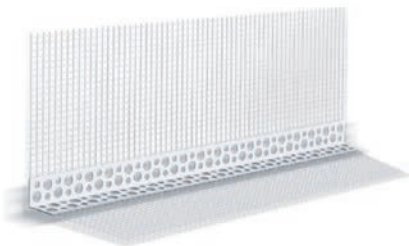
ΚΩΔΙΚΟΣ	ΔΙΑΣΤΑΣΕΙΣ ΠΛΕΓΜΑΤΟΣ	ΒΑΡΟΣ ΠΛΕΓΜΑΤΟΣ	ΜΗΚΟΣ	ΣΥΣΚΕΥΑΣΙΑ	ΤΙΜΗ (€) ανά τεμάχιο
JSTPVCN+S10X10W145	10X10cm	145g	2.5m	50	2.00
JSTPVCN+S10X15W145	10X15cm	145g		50	2.25

**ΓΩΝΙΟΚΡΑΝΟ PVC BG115 ΜΕ ΡΑΜΜΕΝΟ ΠΛΕΓΜΑ**

ΚΩΔΙΚΟΣ	ΔΙΑΣΤΑΣΕΙΣ ΠΛΕΓΜΑΤΟΣ	ΒΑΡΟΣ ΠΛΕΓΜΑΤΟΣ	ΜΗΚΟΣ	ΣΥΣΚΕΥΑΣΙΑ	ΤΙΜΗ (€) ανά τεμάχιο
JSTPVCNS10X10W145T	10X10cm	145g	2.5m	50	2.00
JSTPVCNS10X15W145T	10X15cm	145g	2.5m	50	2.25

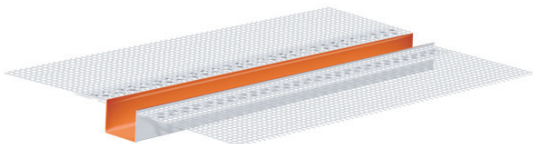
**ΠΡΟΦΙΛ ΟΨΗΣ PVC ΜΕ ΠΡΟΣΤΑΤΕΥΤΙΚΗ ΤΑΙΝΙΑ ΚΑΙ ΠΛΕΓΜΑ**

ΚΩΔΙΚΟΣ	ΔΙΑΣΤΑΣΕΙΣ	ΠΛΑΤΟΣ	ΜΗΚΟΣ	ΣΥΣΚΕΥΑΣΙΑ	ΤΙΜΗ (€) ανά τεμάχιο
JSTPCVB+S23.0M	20X20cm	2cm	3m	10	9.60

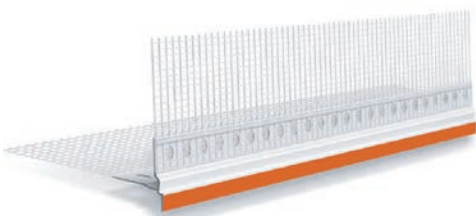
**ΠΡΟΦΙΛ ΜΠΑΛΚΟΝΙΟΥ PVC ΜΕ ΠΛΕΓΜΑ**

ΚΩΔΙΚΟΣ	ΔΙΑΣΤΑΣΕΙΣ ΠΛΕΓΜΑΤΟΣ	ΒΑΡΟΣ ΠΛΕΓΜΑΤΟΣ	ΜΗΚΟΣ	ΣΥΣΚΕΥΑΣΙΑ	ΤΙΜΗ (€) ανά τεμάχιο
JSTPCVOS2.5JSMAXK	2X10cm	145g	2.5m	25	3.25

**CORK400W500**

### HOCKEY WINDOW BOARDS

ΚΩΔΙΚΟΣ	ΠΕΡΙΓΡΑΦΗ	ΔΙΑΣΤΑΣΕΙΣ(mm)	ΤΙΜΗ (€)
CORK400W500	Διπλό	400mmX9mm 5 METER L	160.00
CORK250W500	Μονό	250mm 5 METER L	97.50



### ΔΙΟΓΚΩΜΕΝΗ ΠΟΛΥΣΤΕΡΙΝΗ

Πλάκες διογκωμένης πολυστερίνης EPS Χρησιμοποιείται ως θερμομονωτικό προϊόν κτιρίων. Εναρμονισμένο πρότυπο: EN13163: 2001, EN13172. Θερμική αγωγιμότητα: λD [W/(mK)] EN12667 0,037

ΚΩΔΙΚΟΣ	ΠΕΡΙΓΡΑΦΗ	ΔΙΑΣΤΑΣΕΙΣ	ΤΙΜΗ (€)
MAC40089	EPS 80	100X50X2CM	3.20
MAC40098	EPS 80	100X50X3CM	4.70
MAC40097	EPS 80	100X50X5CM	7.70
MAC40101	EPS 80	100X50X6CM	9.20
MAC40096	EPS 80	100X50X7CM	10.60
MAC40099	EPS 80	100X50X8CM	12.20
MAC40088	EPS 80	100X50X10CM	15.50
MAC40093	EXPANDED GRAPHIDE	100X50X2CM	3.60
MAC40094	EXPANDED GRAPHIDE	100X50X3CM	5.30
MAC40079	EXPANDED GRAPHIDE	100X50X5CM	9.00
MAC40100	EXPANDED GRAPHIDE	100X50X6CM	10.60
MAC40078	EXPANDED GRAPHIDE	100X50X7CM	12.30
MAC40087	EXPANDED GRAPHIDE	100X50X8CM	14.20
MAC40095	EXPANDED GRAPHIDE	100X50X10CM	17.70

### ΕΞΗΛΑΣΜΕΝΗ ΠΟΛΥΣΤΕΡΙΝΗ RAVATHERM XPS X ETICS L

Εξηλασμένη πολυστερίνη, υψηλής απόδοσης, με λ έως 0,030 W/mK για χρήση στο σύστημα εξωτερικής θερμομόνωσης Kelyfos, με διαμόρφωση πατούρας.

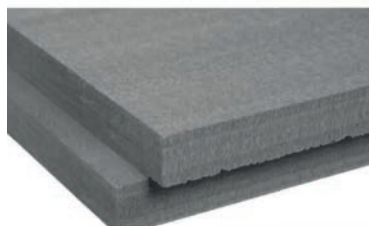

ΚΩΔΙΚΟΣ	ΠΕΡΙΓΡΑΦΗ	ΤΙΜΗ (€)
XPSX-BR20ETICS125	Αναπνέουσα 20x600x1250 Γκρίζο XPS 'X' Etics (Box 15sqm)	5.70
XPSX-BR30ETICS125	Αναπνέουσα 30x600x1250 Γκρίζο XPS 'X' Etics (Box 10.5sqm)	8.60
XPSX-BR40ETICS125	Αναπνέουσα 40x600x1250 Γκρίζο XPS 'X' Etics (Box 7.5sqm)	10.00
XPSX-BR50ETICS125	Αναπνέουσα 50x600x1250 Γκρίζο XPS 'X' Etics (Box 6sqm)	14.30
XPSX-BR60ETICS125	Αναπνέουσα 60x600x1250 Γκρίζο XPS 'X' Etics (Box 5.25sqm)	17.10
XPSX-BR70ETICS125	Αναπνέουσα 70x600x1250 Γκρίζο XPS 'X' Etics (Box 4.5sqm)	20.00
XPSX-BR80ETICS125	Αναπνέουσα 80x600x1250 Γκρίζο XPS 'X' Etics (Box 3.75sqm)	22.80
XPSX-BR100ETICS125	Αναπνέουσα 100x600x1250 Γκρίζο XPS 'X' Etics (Box 3sqm)	28.50

## ΕΞΗΛΑΣΜΕΝΗ ΠΟΛΥΣΤΕΡΙΝΗ

Πλάκες εξηλασμένης πολυστερίνης. Χρησιμοποιείται ως θερμομονωτικό προϊόν κτηρίων.  
Διαστάσεις: 1250X600 και 2500X600 mm.  
Εναρμονισμένο πρότυπο EN 1 3164:2012

ΚΩΔΙΚΟΣ	ΠΕΡΙΓΡΑΦΗ	ΤΙΜΗ (€)
XPS-BR100GF125	Αναπνέουσα 100x600x1250 Μπλέ Gorfe (Box 3.00 Sqm)	24.60
XPS-BR100SM125	Αναπνέουσα 100x600x1250 Μπλέ Shapemate (Box 3 Sqm)	27.60
XPS-BR20GF125	Αναπνέουσα 20x600x1250 Μπλέ Gorfe (Box 15.00 Sqm)	4.30
XPS-BR20RM125	Αναπνέουσα 20x600x1250 Μπλέ Roofmate (Box 15.00 Sqm)	4.30
XPS-BR20SM125	Αναπνέουσα 20x600x1250 Μπλέ Shapemate (Box 15.00 Sqm)	5.60
XPS-BR30GF125	Αναπνέουσα 20x600x1250 Μπλέ Gorfe (Box 15.00 Sqm)	6.40
XPS-BR30RM125	Αναπνέουσα 20x600x1250 Μπλέ Roofmate (Box 15.00 Sqm)	6.40
XPS-BR30SM125	Αναπνέουσα 20x600x1250 Μπλέ Shapemate (Box 15.00 Sqm)	8.30
XPS-BR030RM250	Αναπνέουσα 30x600x2500 Μπλέ Roofmate (Box 21 Sqm)	6.40
XPS-BR40RM125	Αναπνέουσα 40x600x1250 Μπλέ Roofmate (Box 7.5 Sqm)	8.50
XPS-BR40SM125	Αναπνέουσα 40x600x1250 Μπλέ Shapemate (Box 7.50 Sqm)	11.10
XPS-BR50RM250	Αναπνέουσα 50x600x2500 Μπλέ Roofmate (Box 12sqm)	10.60
XPS-BR50RN125	Αναπνέουσα 50x600x2500 Μπλέ Roofmate (Box 12sqm)	10.60
XPS-BR50SM125	Αναπνέουσα 50x600x1250 Μπλέ Shapemate (Box 6 Sqm)	13.80
XPS-BR60GF125	Αναπνέουσα 60x600x1250 Μπλέ Gorfe (Box 5.25 Sqm)	12.80
XPS-BR60RM125	Αναπνέουσα 60x600x1250 Μπλέ Roofmate (Box 5.25 Sqm)	12.80
XPS-BR60SM125	Αναπνέουσα 60x600x1250 Μπλέ Shapemate (Box 5.25 Sqm)	16.60
XPS-BR70GF125	Αναπνέουσα 70x600x1250 μπλέ gorfe (box 4.50 Sqm)	14.90
XPS-BR70RM125	Αναπνέουσα 70x600x1250 μπλέ roofmate (box 4.50 Sqm)	14.90
XPS-BR70SM125	Αναπνέουσα 70x600x1250 μπλέ shapemate (box 4.5 Sqm)	19.30
XPS-BR80RM125	ΑΝΑΠΝΕΟΥΣΑ 80X600X1250 ΜΠΛΕ ROOFMATE (BOX 3.75 SQM)	17.00
XPS-BR80RM250	ΑΝΑΠΝΕΟΥΣΑ 80X600X2500MM ΜΠΛΕ ROOFMATE (BOX 7.50 SQM)	17.00
XPS-BR80SM125	ΑΝΑΠΝΕΟΥΣΑ 80X600X1250 ΜΠΛΕ SHAPEMATE (BOX 3.75 SQM)	22.10





**ΚΟΛΛΕΣ ΠΛΑΚΙΔΙΩΝ & ΑΡΜΟΣΤΟΚΟΙ**



### UNIVERSAL ΛΕΥΚΗ ΚΟΛΛΑ ΠΛΑΚΙΔΙΩΝ ΜΕ ΜΗΔΕΝΙΚΗ ΚΑΘΕΤΗ ΟΛΙΣΘΗΣΗ (C1TE)

Λευκή κόλλα πλακιδίων με βάση το τσιμέντο. Έχει μηδενική κάθετη ολίσθηση, παρέχει υψηλή αρχική και τελική αντοχή συγκόλλησης και αντοχή στην υγρασία. Κατάλληλη για συγκόλληση κεραμικών πλακιδίων, τοίχου ή δαπέδου, σε επιφάνειες από σκυρόδεμα, μπετόν, σοβά κτλ. Εσωτερική και εξωτερική χρήση. **Κατανάλωση: 2,5 - 4 kg/m<sup>2</sup>, ανάλογα με την ομαλότητα της επιφάνειας, το μέγεθος και τον τύπο του πλακιδίου**

ΚΩΔΙΚΟΣ	ΣΥΣΚΕΥΑΣΙΑ(kg)	ΤΙΜΗ (€)
MAR0011691	25kg	12.50



### ASTARTE VERDE ΡΗΤΙΝΟΥΧΑ ΚΟΛΛΑ ΚΕΡΑΜΙΚΩΝ ΠΛΑΚΙΔΙΩΝ -ΓΡΑΝΙΤΩΝ-ΔΙΑΚΟΣΜΗΤΙΚΩΝ ΠΕΤΡΩΜΑΤΩΝ (C2TE)

Λευκή κόλλα πλακιδίων παντός τύπου και μεγέθους, με βάση το λευκό τσιμέντο Portland υψηλής αντοχής (I52,5), πολυμερείς ρητίνες. Για ιδιαίτερα ισχυρές συγκολλήσεις πλακιδίων, με μειωμένη ή μηδενική απορροφητικότητα πλακιδίων, γρανίτη, μαρμάρου, διακοσμητικών πετρωμάτων, σε κάθε υπόστρωμα σε δάπεδο ή τοίχο, σε εσωτερικούς και εξωτερικούς χώρους, με μηδενική ολίσθηση στον τοίχο, διευρυμένο ανοικτό χρόνο εφαρμογής και υψηλές αντιστάσεις στην υγρασία και τον παγετό. **Κατανάλωση: 2-4kg m<sup>2</sup>, ανάλογα με το υπόστρωμα.**

ΚΩΔΙΚΟΣ	ΣΥΣΚΕΥΑΣΙΑ(kg)	ΤΙΜΗ (€)
MAR0012748	25kg	15.00



### EASY SET 80 - ΥΨΗΛΗΣ ΠΟΙΟΤΗΤΑΣ ΛΕΥΚΗ ΡΗΤΙΝΟΥΧΑ ΚΟΛΛΑ ΠΛΑΚΙΔΙΩΝ (C2TE)

Υψηλής ποιότητας, τσιμεντοειδούς βάσης, λευκή κόλλα πλακιδίων, για μηδενική κάθετη ολίσθηση και παρατεταμένο ανοικτό χρόνο εφαρμογής. Συνιστάται για υποστρώματα όπου απαιτούνται ισχυρές συγκολλήσεις παντός τύπου πλακιδίων, με μειωμένη ή μηδενική απορροφητικότητα, οριζόντιων ή κάθετων επιφανειών. Υψηλή αντοχή σε διακυμάνσεις θερμοκρασίας (ζέστη-κρύο). Για εσωτερικού και εξωτερικούς χώρους. **Κατανάλωση: 2,5 - 4 kg/m<sup>2</sup>, ανάλογα με την ομαλότητα της επιφάνειας, το μέγεθος και τον τύπο του πλακιδίου**

ΚΩΔΙΚΟΣ	ΣΥΣΚΕΥΑΣΙΑ(kg)	ΤΙΜΗ (€)
MAR0042492	25kg	17.50

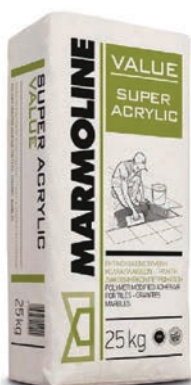

### SUPER ACRYLIC VALUE ΡΗΤΙΝΟΥΧΑ ΚΟΛΛΑ ΠΛΑΚΙΔΙΩΝ, ΓΡΑΝΙΤΗ & ΔΙΑΚΟΣΜΗΤΙΚΩΝ ΠΕΤΡΩΜΑΤΩΝ (C2TE)

Λευκή κόλλα πλακιδίων παντός τύπου και μεγέθους, με βάση το λευκό τσιμέντο Portland υψηλή αντοχής, πολυμερείς ρητίνες και άριστες πρώτες ύλες. Ιδιαίτερα ισχυρές συγκολλήσεις πάντος τύπου πλακιδίου, με μειωμένη ή μηδενική απορροφητικότητα, πλακιδίων. Για εξωτερικούς και εσωτερικούς χώρους. **Κατανάλωση: 2-4kg/m<sup>2</sup> ανάλογα με την ομαλότητα της επιφάνειας, το μέγεθος και τον τύπο του πλακιδίου.**

ΚΩΔΙΚΟΣ	ΣΥΣΚΕΥΑΣΙΑ(kg)	ΤΙΜΗ (€)
MAR0016476	25kg	17.00



### SUPER 100 ΥΨΗΛΩΝ ΕΠΙΔΟΣΕΩΝ, ΕΥΚΑΜΠΤΗ, ΡΗΤΙΝΟΥΧΑ ΚΟΛΛΑ ΠΛΑΚΙΔΙΩΝ (C2TES1)

Υψηλών επιδόσεων, ρητινούχα, εύκαμπτη, τσιμεντοειδής κόλλα πλακιδίων με μηδενική κάθετη ολίσθηση και παρατεταμένο ανοιχτό χρόνο εφαρμογής. Κατάλληλη για την συγκόλληση πλακιδίων κάθε τύπου και μεγέθους, σε οριζόντιες και κάθετες επιφάνειες. Ιδιαίτερα για απαιτητικές συγκολλήσεις πλακιδίων πάνω σε επιφάνειες με υψηλές απαιτήσεις σχετικά με την πρόσφυση, την ευκαμψία και αντοχή στην υγρασία. Για εσωτερικούς και εξωτερικούς χώρους. Κατανάλωση: 2,5 - 4 kg/m<sup>2</sup>, ανάλογα με την ομαλότητα της επιφάνειας, το μέγεθος και τον τύπο του πλακιδίου.

ΚΩΔΙΚΟΣ	ΣΥΣΚΕΥΑΣΙΑ(kg)	ΤΙΜΗ (€)
MAR0011851	5kg	6.50
MAR0011779	25kg	19.00



### FLEX 2000 - ΥΨΗΛΩΝ ΕΠΙΔΟΣΕΩΝ, ΙΔΙΑΙΤΕΡΑ ΕΥΚΑΜΠΤΗ, ΡΗΤΙΝΟΥΧΑ ΚΟΛΛΑ ΠΛΑΚΙΔΙΩΝ (C2TES1)

Υψηλών επιδόσεων, ρητινούχα, ιδιαίτερα εύκαμπτη, τσιμεντοειδής κόλλα πλακιδίων με μηδενική κάθετη ολίσθηση και παρατεταμένο ανοιχτό χρόνο εφαρμογής. Για την συγκόλληση πλακιδίων κάθε τύπου και μεγέθους σε οριζόντιες και κάθετες επιφάνειες. Συνιστάται ιδιαίτερα για απαιτητικές συγκολλήσεις πλακιδίων πάνω σε επιφάνειες με υψηλές απαιτήσεις σχετικά με την πρόσφυση, την ευκαμψία και στεγανότητα. π.χ. μπαλκόνια, παράτσες, δάπεδα με ενδοδαπέδια θέρμανση, μπετόν, δεξαμενές, πισίνες, μεταλλικές επιφάνειες, γυψοσανίδες κ.τ.λ. Κατάλληλη για εσωτερικούς και εξωτερικούς χώρους. Κατανάλωση: 2,5 - 4 kg/m<sup>2</sup>, ανάλογα με την ομαλότητα της επιφάνειας, το μέγεθος και τον τύπο του πλακιδίου.

ΚΩΔΙΚΟΣ	ΣΥΣΚΕΥΑΣΙΑ(kg)	ΤΙΜΗ (€)
MAR0012730	25kg	24.00



### FLEX 3000 - ΥΨΗΛΩΝ ΕΠΙΔΟΣΕΩΝ, ΕΞΑΙΡΕΤΙΚΑ ΕΥΚΑΜΠΤΗ ΡΗΤΙΝΟΥΧΑ ΚΟΛΛΑ ΠΛΑΚΙΔΙΩΝ (C2TES2)

Υψηλών επιδόσεων, ρητινούχα, εξαιρετικά εύκαμπτη, τσιμεντοειδής κόλλα πλακιδίων με μηδενική κάθετη ολίσθηση και παρατεταμένο ανοιχτό χρόνο εφαρμογής. Κατάλληλη για την συγκόλληση πλακιδίων κάθε τύπου και μεγέθους σε οριζόντιες και κάθετες επιφάνειες. Συνιστάται ιδιαίτερα για απαιτητικές συγκολλήσεις πλακιδίων πάνω σε επιφάνειες με υψηλές απαιτήσεις σχετικά με την πρόσφυση, την ευκαμψία, δονήσεις και στεγανότητα. Για εξωτερικούς και εσωτερικούς χώρους. Κατανάλωση: 2,5 - 4 kg/m<sup>2</sup>, ανάλογα με την ομαλότητα της επιφάνειας, το μέγεθος και τον τύπο του πλακιδίου.

ΚΩΔΙΚΟΣ	ΣΥΣΚΕΥΑΣΙΑ(kg)	ΤΙΜΗ (€)
MAR0012598	25kg	40.00



### ARMOS 1-6MM ΥΔΑΤΟΑΠΩΘΗΤΙΚΟΣ, ΕΓΧΡΩΜΟΣ, ΡΗΤΙΝΟΥΧΟΣ, ΤΣΙΜΕΝΤΟΕΙΔΗΣ ΑΡΜΟΣΤΟΚΟΣ

ΚΩΔΙΚΟΣ	ΠΕΡΙΓΡΑΦΗ	ΣΥΣΚΕΥΑΣΙΑ(kg)	ΤΙΜΗ (€)
MAR0011814	Λευκό Νο. 50	5	10.00
MAR0011804	Μπέζ Νο. 80	5	8.00
MAR0012756	Κρεμ Νο. 60	5	8.00
MAR0011797	Γκρί Νο. 20	5	8.00
MAR0011799	Γκρί ανοιχτό Νο. 10	5	8.00
MAR0011801	Καστανό Νο. 100	5	8.00
MAR0011819	Ανθρακί Νο. 30	5	9.00
MAR0011802	Μαύρο Νο. 40	5	14.00
MAR0011800	Καφέ ανοιχτό Νο. 90	5	8.00
MAR0012760	Πέρλα μπέζ Νο. 70	5	8.00
MAR0046482	Ασβεστολιθος Νο. 280	5	8.50



### TCL 100 ΙΣΧΥΡΟ ΚΑΘΑΡΙΣΤΙΚΟ ΠΛΑΚΙΔΙΩΝ, ΑΡΜΩΝ, ΓΡΑΝΙΤΩΝ, ΦΥΣΙΚΗΣ ΚΑΙ ΤΕΧΝΗΤΗΣ ΠΕΤΡΑΣ

Πολύ ισχυρό και συμπυκνωμένο καθαριστικό, κατάλληλο για κεραμικά πλακίδια – cotto – πλακίδια από φυσικό και τεχνητό γρανίτη, αρμούς πλακιδίων, διακοσμητικές πέτρες κ.λπ. Η αποτελεσματικότητά του στον καθαρισμό υπολειμμάτων τσιμέντου – σοβάδων – αρμόστοκων από διάφορες εργασίες, το καθιστούν απαραίτητο εργαλείο για κάθε χρήστη. Καθαρίζει ρύπους που έχουν προκληθεί από την φθορά του χρόνου, κατάλληλο για λεκέδες από καφέ – λάδια – σκουριά – λεκέδες από το πότισμα των γλαστρών κ.λπ.

ΚΩΔΙΚΟΣ	ΣΥΣΚΕΥΑΣΙΑ(Ltr)	ΤΙΜΗ (€)
MAR0012602	1	5.00
MAR0012603	4	17.00



### MCL 200 ΙΣΧΥΡΟ ΚΑΘΑΡΙΣΤΙΚΟ ΜΑΡΜΑΡΩΝ

Είναι ένα πολύ ισχυρό και συμπυκνωμένο καθαριστικό κατάλληλο για όλα τα αγυάλιστα μάρμαρα. Η αποτελεσματικότητά του στον καθαρισμό υπολειμμάτων τσιμέντου – σοβάδων – αρμόστοκων από διάφορες εργασίες το καθιστούν απαραίτητο εργαλείο για κάθε χρήστη. Καθαρίζει ρύπους που έχουν προκληθεί από την φθορά του χρόνου, κατάλληλο για λεκέδες από καφέ, λάδια, σκουριά, λεκέδες από το πότισμα των γλαστρών κ.λπ. Είναι φιλικό προς τα ευαίσθητα μάρμαρα αξίας.

ΚΩΔΙΚΟΣ	ΣΥΣΚΕΥΑΣΙΑ(Ltr)	ΤΙΜΗ (€)
MAR0012695	1	6.00
MAR0012696	4	19.00



### ΠΛΑΣΤΙΚΟΙ ΣΤΑΥΡΟΙ ΠΛΑΚΙΔΙΩΝ & ΑΠΟΣΤΑΤΕΣ

ΚΩΔΙΚΟΣ	ΠΕΡΙΓΡΑΦΗ	ΣΥΣΚΕΥΑΣΙΑ	ΤΙΜΗ (€)
MAC19066	Πλαστικοί Σταυροί Πλακιδίων 2mm	250τεμ.	2.00
MAC19067	Πλαστικοί Σταυροί Πλακιδίων 3mm	250τεμ.	2.00
MAC19068	Πλαστικοί Σταυροί Πλακιδίων 4mm	250τεμ.	2.20
MAC19079	Πλαστικοί Σταυροί Πλακιδίων 1mm	250τεμ.	2.00
MAC19128	Αποστάτες Πλακιδίων Μώβ	1.5mm 250τεμ.	11.60
MAC19129	Αποστάτες Πλακιδίων Γκρι	1mm 250τεμ.	11.70
MAC19148	Αποστάτες Πλακιδίων Λευκοί	2mm 250τεμ.	5.00
MAC19153	Αποστάτες Πλακιδίων Λευκοί	3mm 250τεμ.	13.00



### ΑΠΟΣΤΑΤΕΣ ΠΛΑΚΙΔΙΩΝ

ΚΩΔΙΚΟΣ	ΔΙΑΣΤΑΣΕΙΣ(mm)	ΣΥΣΚΕΥΑΣΙΑ	ΤΙΜΗ (€)
DAKTER045309E3	3mm	200τμχ	10.90
DAKTER045309E2	2mm	200τμχ	10.30
DAKTER045309E1	1mm	200τμχ	10.30
DAKTER044309EB2	2mm για πλακίδια 3-12mm	250τμχ	13.10

**NEW**



**ΚΟΝΙΑΜΑΤΑ ΔΟΜΗΣΗΣ**



### GB250 – ΓΑΡΜΠΙΛΟΜΠΕΤΟΝ

Ετοιμο, ξηρό, προ – αναμεμιγμένο γαρμπιλομπετόν με βάση τσιμέντο Port-land, άμμο και γαρμπίλι σκυροδέματος επιλεγμένης κοκκομετρίας, και ειδικά πρόσθετα που βελτιώνουν τις αντοχές και τις ιδιότητες του υλικού και ελαχιστοποιούν τη διάβρωση του οπλισμού. Για την παρασκευή του απαιτείται προσθήκη μόνο νερού. **Κατανάλωση:** Το σακί 40 kg αποδίδει περίπου 21 lt νωπού κονιάματος. Απαιτούνται περίπου 2 tn ξηρού κονιάματος για γέμισμα 1 m<sup>3</sup>

ΚΩΔΙΚΟΣ	ΣΥΣΚΕΥΑΣΙΑ(kg)	ΤΙΜΗ (€)
MAR0048955	25kg	9.20



### PYRO PRO – ΠΥΡΙΜΑΧΗ ΛΑΣΠΗ ΓΙΑ ΠΥΡΟΤΟΥΒΛΑ

Ειδικό κονίαμα με βάση το πυρίμαχο τσιμέντο, ειδικής κοκκομετρίας αδρανή και ειδικά πρόσθετα για το χτίσιμο και την σωστή αρμολόγηση των πυρότουβλων. Εξαιρετικά μεγάλης αντοχής στις υψηλές θερμοκρασίες που αναπτύσσονται στις εστίες των τζακιών, φούρνων και καπνοδόχων. **Κατανάλωση:** Ανάλογα με τις διαστάσεις των πυρότουβλων και των αρμών. Για πυρότουβλα 20x10x3 cm και πλάτος αρμού 1 cm, απαιτούνται περίπου 5 kg / m<sup>2</sup>

ΚΩΔΙΚΟΣ	ΣΥΣΚΕΥΑΣΙΑ(kg)	ΤΙΜΗ (€)
MAR0012597	7kg	14.50



### FLOW 200 - ΤΣΙΜΕΝΤΟΚΟΝΙΑ ΕΞΟΜΑΛΥΝΣΗΣ ΔΑΠΕΔΩΝ 1-3 cm

Επιπεδωτικό τσιμεντοκονίαμα για γέμισμα δαπέδων. Χρησιμοποιείται για γέμισμα και εξομάλυνση δαπέδων δίνοντας έτοιμη τελική επιφάνεια για τοποθέτηση κεραμικών πλακιδίων κτλ καθώς και για δημιουργία κλίσεων. Εφαρμόζεται σε πάχος 1 – 3 cm. **Κατανάλωση:** Χρειάζεστε περίπου 16 – 18 kg κονιάματος ανά m<sup>2</sup> για 1 cm πάχος

ΚΩΔΙΚΟΣ	ΣΥΣΚΕΥΑΣΙΑ(kg)	ΤΙΜΗ (€)
MAR0058394	25kg	12.00



### FLOWSL 500 - ΑΥΤΟΕΠΙΠΕΔΟΥΜΕΝΟ ΡΗΤΙΝΟΥΧΟ ΤΑΧΥΠΗΚΤΟ ΤΣΙΜΕΝΤΟΚΟΝΙΑΜΑ 1-10 mm

Ταχύπηκτο, ρητινούχο αυτοεπιπεδούμενο τσιμεντοκονίαμα εξομάλυνσης δαπέδων κατάλληλο για την δημιουργία επίπεδης ανθεκτικής επιφάνειας σε δάπεδα από σκυρόδεμα, τσιμεντοκονία, μωσαϊκό κτλ. Ιδανικό για γρήγορες αποκαταστάσεις καθώς ο χρόνος πήξης ορίζεται στις 3 ώρες και η βατότητα επιτρέπεται στις 24 ώρες. Εφαρμόζεται σε πάχος 1-10 mm. **Κατανάλωση:** Χρειάζεστε περίπου 16 – 17 kg κονιάματος ανά m<sup>2</sup> για 1 cm πάχος

ΚΩΔΙΚΟΣ	ΣΥΣΚΕΥΑΣΙΑ(kg)	ΤΙΜΗ (€)
MAR0012327	30kg	45.50



**ΕΠΙΣΚΕΥΑΣΤΙΚΑ & ΑΓΚΥΡΩΤΙΚΑ**



### BITUMIX - ΨΥΧΡΟ ΕΠΙΣΚΕΥΑΣΤΙΚΟ ΑΣΦΑΛΤΟΜΙΓΜΑ

Το BITUMIX είναι έτοιμο ασφαλτόμιγμα από ειδικής σύνθεσης υλικό. Εφαρμόζεται σε θερμοκρασία περιβάλλοντος, χωρίς να είναι απαραίτητη η χρήση συγκολλητικής στην επιφάνεια εφαρμογής καθώς και η ανάμιξη του υλικού. Είναι έτοιμο και ακίνδυνο στην χρήση του και δεν απαιτείται καμία προετοιμασία της επιφάνειας που θα εφαρμοστεί. Δεν υπάρχει απώλεια υλικού, εφαρμόζεται χωρίς ειδικό εξοπλισμό ή ειδικευμένο προσωπικό και η απόδοση στην κυκλοφορία της επισκευασμένης επιφάνειας, είναι άμεση. **ΚΑΤΑΝΑΛΩΣΗ:** Περίπου 25kg/m<sup>2</sup> σε 1cm βάθους.

ΚΩΔΙΚΟΣ	ΣΥΣΚΕΥΑΣΙΑ(kg)	ΤΙΜΗ (€)
BITUMIX	Δοχείο 25kg	20.85
BITUMIXBAG	Σάκκος 25kg	14.50



### BITUMAC - ΠΛΑΣΤΟΜΕΡΗΣ ΑΣΦΑΛΤΙΚΗ ΜΑΣΤΙΧΗ, ΨΥΧΡΗΣ ΕΦΑΡΜΟΓΗΣ

Το BITUMAC είναι μίγμα τροποποιημένης ασφάλτου με ελαστομερή πρόσθετα, ορυκτές ίνες, ειδικά πρόσθετα, οργανικούς διαλύτες και αδρανή υλικά. Είναι ασφαλτική μαστίχη ψυχρής εφαρμογής με εξαιρετική πρόσφυση τόσο σε πορώδεις όσο και σε λείες επιφάνειες. Το BITUMAC παρακολουθεί τις συνήθεις παραμορφώσεις του αρμού από τις θερμοκρασιακές συστολοδιαστολές, λόγω των θερμοπλαστικών ιδιοτήτων του. Είναι απρόσβλητο από αραιά διαλύματα οξέων και βάσεων και δεν επηρεάζεται από άλατα του υπεδάφους. Είναι ευαίσθητο όμως στη χρήση πετρελαιοειδών. **ΚΑΤΑΝΑΛΩΣΗ:** Η κατανάλωση ενδεικτικά κυμαίνεται από 120-130gr/m, για αρμό διαστάσεων πλάτους και βάθους ενός εκατοστού (1x1).

ΚΩΔΙΚΟΣ	ΣΥΣΚΕΥΑΣΙΑ(kg)	ΤΙΜΗ (€)
BITUMAC5	5kg	32.00
BITUMAC10	10kg	56.00
BITUMAC20	20kg	103.00



### BITUCRACK - ΕΛΑΣΤΟΜΕΡΗΣ ΑΣΦΑΛΤΙΚΗ ΜΑΣΤΙΧΗ ΕΠΙΣΚΕΥΗΣ ΡΩΓΜΩΝ, ΨΥΧΡΗΣ ΕΦΑΡΜΟΓΗΣ

Επισκευή ρωγμών στα ασφαλτικά οδοστρώματα. Το BITUCRACK είναι ένα ελαστομερές ασφαλτικό γαλάκτωμα με συνθετικές ρητίνες και ορυκτούς σταθεροποιητές. Ο υμένος που σχηματίζεται μετά την εξάτμιση του υδατικού μέσου, είναι ανθεκτικός στις καιρικές συνθήκες και στην υπεριώδη ακτινοβολία. Έχει υψηλή ελαστικότητα, καλή πρόσφυση στο υπόστρωμα, ικανότητα να γεφυρώνει και να στεγανοποιεί ρωγμές του οδοστρώματος. Δεν προσβάλλεται από αραιά διαλύματα οξέων και βάσεων, είναι όμως ευαίσθητος σε οργανικούς διαλύτες και λάδια. **ΚΑΤΑΝΑΛΩΣΗ:** Περίπου 0,3kg/m ανάλογα με το μέγεθος της ρωγμής

ΚΩΔΙΚΟΣ	ΣΥΣΚΕΥΑΣΙΑ(kg)	ΤΙΜΗ (€)
BITUCRACK18	18kg	103.00



### BS 18 - ΕΠΙΣΚΕΥΑΣΤΙΚΟ ΚΟΝΙΑΜΑ ΓΙΑ ΕΜΦΑΝΕΣ ΜΠΕΤΟΝ (R2)

Λεπτόκοκκο, ινοπλισμένο, γκρι τσιμεντοσιδέες κόνιαμα, κατάλληλο για την αισθητική επισκευή (στοκάρισμα)στοιχείων του εμφανούς σκυροδέματος. Περιέχει ρητίνες που βελτιώνουν τη συγκόλληση με το υπόστρωμα και αυξάνουν την ελαστικότητα και την υδατοστεγανότητα. Δεν περιέχει ασβέστη. Κατανάλωση: Χρειάζεστε περίπου 20 kg ξηρού κονιάματος ανά m<sup>2</sup> για πάχος 1 cm

ΚΩΔΙΚΟΣ	ΣΥΣΚΕΥΑΣΙΑ(kg)	ΤΙΜΗ (€)
MAR0011845	5kg	5.00
MAR0011698	25kg	15.00



### REPAKRETE R3- ΙΝΟΠΛΙΣΜΕΝΟ ΘΙΞΟΤΡΟΠΙΚΟ ΚΟΝΙΑΜΑ ΔΟΜΙΚΩΝ ΕΠΙΣΚΕΥΩΝ ΣΚΥΡΟΔΕΜΑΤΟΣ

Το REPAKRETE είναι ένα ινοπλισμένο ρητινούχο, θιξοτροπικό τσιμεντοκόνιαμα, μη συρρικνούμενο εμπλουτισμένο με χαλαζιακά αδρανή, με άριστη συνάφεια με το σκυρόδεμα. Δεν περιέχει διαβρωτικά συστατικά και είναι κατάλληλο για μεσαίου πάχους δομητικές επισκευές, σε εξωτερικούς ή εσωτερικούς χώρους. Κλάσεως R3 σύμφωνα με το EN 1504-3. Κατανάλωση: Περίπου 20 kg/m<sup>2</sup>/cm πάχους στρώσης

ΚΩΔΙΚΟΣ	ΣΥΣΚΕΥΑΣΙΑ(kg)	ΤΙΜΗ (€)
MAR0044058	25kg	20.00



Ότι ραγίζει  
επισκευάζεται με  
**REPAKRETE R3**



### THIXOCRETE R4 - ΘΙΞΟΤΡΟΠΙΚΟ ΚΟΝΙΑΜΑ ΔΟΜΙΚΩΝ ΕΠΙΣΚΕΥΩΝ ΣΚΥΡΟΔΕΜΑΤΟΣ

Θιξοτροπικό, ινοπλισμένο, ρητινούχο επισκευαστικό τσιμεντοκονίαμα εξαιρετικά υψηλών αντοχών, αντισταθμιζόμενης συρρίκνωσης. Συνίσταται για επισκευές υψηλών απαιτήσεων σε στοιχεία σκυροδέματος. Κατάλληλο για δομικές επισκευές πάχους 10-40mm. Εφαρμόζεται με μυστρί ή με εκτόξευση. Κατανάλωση: Για πάχος επισκευής 10mm απαιτούνται περίπου 20 kg κονιάματος

ΚΩΔΙΚΟΣ	ΣΥΣΚΕΥΑΣΙΑ(kg)	ΤΙΜΗ (€)
MAR0021258	5kg	8.00
MAR0012682	25kg	25.00



### FLUIDCRETE R4 - ΡΕΥΣΤΟ ΚΟΝΙΑΜΑ ΓΙΑ ΔΟΜΙΚΕΣ ΕΠΙΣΚΕΥΕΣ ΣΚΥΡΟΔΕΜΑΤΟΣ ΚΑΙ ΑΓΚΥΡΩΣΕΙΣ

Χυτό, αντισταθμιζόμενης συρρίκνωσης κονίαμα με βάση το τσιμέντο, κατάλληλο για δομικές επισκευές και αγκυρώσεις. Κατάλληλο για κατασκευή μανδύων και επισκευή δομικών στοιχείων σκυροδέματος με εφαρμογή της μεθόδου ξυλοτύπων και έγχυσης (χυτεύσεις). Εφαρμόζεται σε πάχος βάθος τουλάχιστον 10 mm. Κατανάλωση: Για πάχος πλήρωσης 10mm απαιτούνται περίπου 20 kg κονιάματος

ΚΩΔΙΚΟΣ	ΣΥΣΚΕΥΑΣΙΑ(kg)	ΤΙΜΗ (€)
MAR0012628	25kg	28.00



### SV 101 - ΤΑΧΥΠΗΚΤΟΣ ΕΠΙΣΚΕΥΑΣΤΙΚΟΣ ΣΟΒΑΣ ΜΙΑΣ ΣΤΡΩΣΗΣ

Έτοιμο, λευκό, ταχύπηκτο, βιομηχανικό, επισκευαστικό κονίαμα σοβάς μιας στρώσης, με βάση το λευκό τσιμέντο Portland, υδράσβεστο, αδρανή επιλεγμένης κοκκομετρίας και ειδικά πρόσθετα που εξασφαλίζουν τη δυνατή πρόσφυση με το υπόστρωμα και τις μεγάλες μηχανικές αντοχές. Κατανάλωση: 12 – 14 kg/ m<sup>2</sup> για σοβά πάχους 1 cm

ΚΩΔΙΚΟΣ	ΣΥΣΚΕΥΑΣΙΑ(kg)	ΤΙΜΗ (€)
MAR0011848	5kg	6.50
MAR0011788	25kg	16.50



### MSTEEL 44 - ΕΠΑΛΕΙΦΟΜΕΝΟ ΑΣΤΑΡΙ ΟΠΛΙΣΜΟΥ

Ρητινούχο τσιμεντοκονίαμα προστασίας του οπλισμού του σκυροδέματος από τη διάβρωση. Περιέχει τσιμέντο και αναστολείς διάβρωσης ώστε να επιτυγχάνεται ταυτόχρονα η προστασία του οπλισμού ενώ χρησιμοποιείται και ως συγκολλητική στρώση μεταξύ παλιού και νέου σκυροδέματος ή επιχρίσματος.

ΚΩΔΙΚΟΣ	ΣΥΣΚΕΥΑΣΙΑ(kg)	ΤΙΜΗ (€)
MAR0012584	1kg	7.00



### HYGROSMART®-FER - ΤΣΙΜΕΝΤΟΕΙΔΗΣ ΑΝΤΙΔΙΑΒΡΩΤΙΚΗ ΕΠΑΛΕΙΨΗ ΟΠΛΙΣΜΟΥ – ΓΕΦΥΡΑ ΠΡΟΣΦΥΣΗΣ

Είναι ένα τσιμεντοκονίαμα, με τροποποιημένα πολυμερή και αναστολείς διάβρωσης για εφαρμογή σε ράβδους οπλισμού έναντι της διάβρωσης αλλά και ως βελτιωτικό πρόσφυσης επισκευαστικών τσιμεντοειδών κονιαμάτων. Κατάλληλο για την προληπτική προστασία των οπλισμών από τη διάβρωση, για προστασία του σιδηρού οπλισμού σε επιδιορθώσεις οπλισμένου σκυροδέματος. Επίσης χρησιμοποιείται ως συγκολλητική στρώση μεταξύ παλαιού και νέου σκυροδέματος ή κονιαμάτων. Κατανάλωση ως αντιδιαβρωτική προστασία : 2,0 kg/m<sup>2</sup> ανά πάχος εφαρμογής, Κατανάλωση ως γέφυρα πρόσφυσης : 2,0 kg/m<sup>2</sup> ανά mm πάχους εφαρμογής.

ΚΩΔΙΚΟΣ	ΣΥΣΚΕΥΑΣΙΑ(kg)	ΤΙΜΗ (€)
INTE734002004700	4kg	13.00



### AQUATA – ΣΦΡΑΓΙΣΤΙΚΗ ΚΟΝΙΑ ΤΑΧΕΙΑΣ ΠΗΞΗΣ

Έτοιμο, γκρι, υπέρ ταχείας πήξης βιομηχανικό επισκευαστικό κονίαμα, με αδρανή επιλεγμένης κοκκομετρίας και ειδικά πρόσθετα που εξασφαλίζουν την εξαιρετική πρόσφυση με το υπόστρωμα, την ακαριαία πήξη και τις μεγάλες μηχανικές αντοχές. Κατανάλωση: Για την παρασκευή 1 lit σκληρυμένου μίγματος χρειάζεται περίπου 1,6 kg AQUATA.

ΚΩΔΙΚΟΣ	ΣΥΣΚΕΥΑΣΙΑ(kg)	ΤΙΜΗ (€)
MAR0012583	1kg	7.50



### WASSER DICHT-WATER STOP ΕΛΑΣΤΙΚΟ ΣΤΕΦΑΝΩΤΙΚΟ ΚΑΛΥΠΤΙΚΟ

ΚΩΔΙΚΟΣ	ΣΥΣΚΕΥΑΣΙΑ(ml)	ΤΙΜΗ (€)
DECO128021-1567	750ml	28.50
DECO128014-1567	375ml	15.50



### ΕΡΟΧΥ RESIN-21-T - ΘΙΞΟΤΡΟΠΙΚΗ ΕΠΙΣΚΕΥΑΣΤΙΚΗ ΕΠΟΞΕΙΔΙΚΗ ΠΑΣΤΑ ΔΥΟ ΣΥΣΤΑΤΙΚΩΝ

Είναι μία εποξειδική θιξοτροπική πάστα δυο συστατικών, χωρίς διαλύτες, με άριστες συγκολλητικές ιδιότητες, κατάλληλη για την βιομηχανία, την ναυτιλία και τον κατασκευαστικό τομέα και χρησιμοποιείτε κυρίως ως μέσο επικόλλησης κονιαμάτων, οπλισμού, μετάλλων και σε περιπτώσεις απαιτήσεων στατικής πρόσφυσης παλαιού με νέο σκυρόδεμα, επίσης ως γεμίματα και σφραγίσματα κοιλοτήτων και ρωγμών.

ΚΩΔΙΚΟΣ	ΣΥΣΚΕΥΑΣΙΑ(kg)	ΤΙΜΗ (€)
INTE354002990700	1kg	18.60



### ΕΡΟΧΥ RESIN-21-CLEAR - ΣΥΓΚΟΛΛΗΤΙΚΗ ΕΠΟΞΕΙΔΙΚΗ ΡΗΤΙΝΗ ΔΥΟ ΣΥΣΤΑΤΙΚΩΝ

Είναι μία εποξειδική ρητίνη δυο συστατικών, λεπτόρρευστη, χωρίς διαλύτες, με μεγάλη διεισδυτικότητα και με άριστες συγκολλητικές ιδιότητες. Εφαρμόζεται είτε σε παλιό σκυρόδεμα όπου προσφέρει εξαιρετική πρόσφυση με το νέο σκυρόδεμα, είτε εκχύνεται στις κοιλότητες και τις ρωγμές. Χρησιμοποιείτε κυρίως ως μέσο επικόλλησης κονιαμάτων, οπλισμού, μετάλλων και σε περιπτώσεις απαιτήσεων στατικής πρόσφυσης παλαιού με νέο σκυρόδεμα, επίσης ως γεμίσματα και σφραγίσματα κοιλοτήτων και ρωγμών. Κατανάλωση: Ως ενέσιμη ρητίνη ανάλογα με την εφαρμογή & ως συγκολλητική ρητίνη : 03 – 0.7 kg/m<sup>2</sup>. Τα υλικά με \*\* διατίθενται μόνο μετά από παραγγελία σε περίπου 2 εβδομάδες

ΚΩΔΙΚΟΣ	ΣΥΣΚΕΥΑΣΙΑ(kg)	ΤΙΜΗ (€)
INTE352002990700	A & B Συστατικά 1kg	32.00
INTE350002003700	A Συστατικό 3kg	87.00
INTE351002115700	B Συστατικό 1,5kg	43.50
INTE350002020700	A Συστατικό 20kg	482.00
INTE351002010700	B Συστατικό 10kg	243.00



### ΤΕΚΑΦΙΧ ΡΕ 1 ANCHOR - ΠΟΛΥΕΣΤΕΡΙΚΟ ΥΛΙΚΟ ΧΗΜΙΚΩΝ ΑΚΥΡΩΣΕΩΝ

Ταχείας ωρίμανσης, υψηλών επιδόσεων, δύο συστατικών, πολυεστερικής βάσης υλικό αγκυρώσεων. Κατάλληλο για αγκυρώσεις ράβδων οπλισμού και λοιπών μεταλλικών στοιχείων σε σκυρόδεμα και τοιχοποιία για ταχεία ωρίμανση και ανάπτυξη αντοχών

ΚΩΔΙΚΟΣ	ΣΥΣΚΕΥΑΣΙΑ(ml)	ΤΙΜΗ (€)
MAC10086	Φύσιγγα 300ml	12.60



### ΣΥΝΘΕΤΙΚΕΣ ΙΝΕΣ ΠΡΟΠΥΛΕΝΙΟΥ

Συνθετικές ίνες προπυλενίου που είναι αποτελεσματικές σε μίνιμουμ δοσολογίες. Για στεγανό μπετόν δεξαμενών, στεγανές τσιμεντοκονίες, οπλισμένα επιχρίσματα,αντιτριβικά δάπεδα, λεπτές διατομές κλπ.

ΚΩΔΙΚΟΣ	ΣΥΣΚΕΥΑΣΙΑ(gr)	ΤΙΜΗ (€)
MAC28056	900gr/6mm	11.00
MAC28044	900gr/12mm	11.00



**ΑΣΤΑΡΙΑ / ΓΑΛΑΚΤΩΜΑΤΑ /  
ΑΔΙΑΒΡΟΧΟΠΟΙΗΤΕΣ**



### MST11 – ΑΚΡΥΛΙΚΟ ΑΣΤΑΡΙ ΝΕΡΟΥ

Ακρυλικό διαφανές αστάρι νερού για την προετοιμασία των επιφανειών πριν το βάψιμο. Μπορεί να χρησιμοποιηθεί σε εσωτερικές και εξωτερικές επιφάνειες, οι οποίες είναι απορροφητικές και δημιουργεί καλύτερη πρόσφυση της επόμενης στρώσης σοβά ή του χρώματος με το υπόστρωμα αποτρέποντας το ξεφλούδισμα. **Απόδοση: Χρειάζεστε περίπου 1 kg ανά 10 έως 15 m<sup>2</sup>**

ΚΩΔΙΚΟΣ	ΣΥΣΚΕΥΑΣΙΑ(kg)	ΤΙΜΗ (€)
MAR0011860	5kg	31.00
MAR0011859	10kg	53.00
MAR0011861	20kg	104.00



### MST 10C – ΑΚΡΥΛΙΚΟ ΑΣΤΑΡΙ ΠΡΟΣΦΥΣΗΣ ΣΟΒΑΔΩΝ ΜΕ ΔΥΝΑΤΟΤΗΤΑ ΧΡΩΜΑΤΙΣΜΟΥ

Λευκό, ανάγλυφο, ακρυλικής βάσης αστάρι νερού, εμπλουτισμένο με λεπτά αδρανή, με δυνατότητα χρωματισμού. Εφαρμόζεται πάνω σε υποστρώματα τσιμεντοειδών σοβάδων, σκυροδέματος ή και γυψοσανιδών. Αυξάνει την τραχύτητα του υποστρώματος και βοηθάει στην αγκύρωση του τελικού επιχρίσματος. Κατάλληλο για εσωτερικές και εξωτερικές επιφάνειες. **Κατανάλωση: 120-200 g/m<sup>2</sup> ανάλογα με την απορροφητικότητα της επιφάνειας**

ΚΩΔΙΚΟΣ	ΣΥΣΚΕΥΑΣΙΑ(kg)	ΤΙΜΗ (€)
MAR0041849	5kg	25.00
MAR0045169	15kg	66.39



### MST22 - ΑΣΤΑΡΙ ΠΡΟΣΦΥΣΗΣ ΤΑΡΑΤΣΑΣ

Έτοιμο προς χρήση αστάρι ρητινών που εξασφαλίζει την άριστη πρόσφυση του υποστρώματος με τις επόμενες στρώσεις επαλειφόμενων στεγανωτικών (MARMOLINE AQUATA SEAL 100 και AQUATA SEAL 200 HYBRID). Χρησιμοποιείται και ως σταθεροποιητής επιφανειών σκυροδέματος. **Κατανάλωση: Χρειάζεστε περίπου 150 – 200 gr/m<sup>2</sup> ανάλογα την απορροφητικότητα του υποστρώματος**

ΚΩΔΙΚΟΣ	ΣΥΣΚΕΥΑΣΙΑ(kg)	ΤΙΜΗ (€)
MAR0012329	5kg	25.50
MAR0012330	20kg	81.50



### PRO CONTACT – ΧΑΛΑΖΙΑΚΟ ΑΣΤΑΡΙ ΠΡΟΣΦΥΣΗΣ

Ειδικό, έτοιμο προς χρήση βιομηχανικό αστάρι ειδικής σύνθεσης με συνθετικές ρητίνες και χαλαζιακά αδρανή επιλεγμένης κοκκομετρίας, το οποίο δημιουργεί εξαιρετική πρόσφυση σε μη συνήθη υποστρώματα, τα οποία έχουν λεία επιφάνεια ή χαμηλή απορροφητικότητα. **Κατανάλωση: Χρειάζεστε περίπου 300 – 400 gr/m<sup>2</sup> ανάλογα με το είδος του υποστρώματος**

ΚΩΔΙΚΟΣ	ΣΥΣΚΕΥΑΣΙΑ(kg)	ΤΙΜΗ (€)
MAR0012607	5kg	22.75
MAR0012313	20kg	76.00



### MSTEEL 44 - ΕΠΑΛΕΙΦΟΜΕΝΟ ΑΣΤΑΡΙ ΟΠΛΙΣΜΟΥ

Ρητινούχο τσιμεντοκονίαμα προστασίας του οπλισμού του σκυροδέματος από τη διάβρωση. Περιέχει τσιμέντο και αναστολείς διάβρωσης ώστε να επιτυγχάνεται ταυτόχρονα η προστασία του οπλισμού ενώ χρησιμοποιείται και ως συγκολλητική στρώση μεταξύ παλιού και νέου σκυροδέματος ή επιχρίσματος.

ΚΩΔΙΚΟΣ	ΣΥΣΚΕΥΑΣΙΑ(kg)	ΤΙΜΗ (€)
MAR0012584	1kg	7.00



### UNIVERSAL PRIMER-2K-4060 - ΑΓΚΥΡΩΤΙΚΟ ΔΥΟ ΣΥΣΤΑΤΙΚΩΝ ΧΩΡΙΣ ΔΙΑΛΥΤΗ ΠΟΛΥΟΥΡΕΘΑΝΙΚΗΣ ΒΑΣΗΣ, ΔΥΟ ΣΥΣΤΑΤΙΚΩΝ ΧΩΡΙΣ ΔΙΑΛΥΤΗ

Το UNIVERSAL PRIMER-2K-4060 είναι αγκυρωτικό δύο συστατικών χωρίς διαλύτες ειδικά σχεδιασμένο για το σύστημα HYPERDESMO® και άλλα προϊόντα πολυουρεθανικής βάσεως της ALCHIMICA. Πολυμερίζεται ταχύτατα και είναι μη τοξικό (έχει μηδενικό Π.Ο.Ε.). Ιδανικό για χρήση σε χαμηλές θερμοκρασίες και σε χαμηλή υγρασία.

ΚΩΔΙΚΟΣ	ΣΥΣΚΕΥΑΣΙΑ(kg)	ΤΙΜΗ (€)
INTE51 50021 16700	A Συστατικό 1,6kg	24.30
INTE51 6002240700	B Συστατικό 2,4kg	37.00



### SurfaPore® FX WB - ΚΑΙΝΟΤΟΜΟ ΥΒΡΙΔΙΚΟ ΑΣΤΑΡΙ ΝΑΝΟΤΕΧΝΟΛΟΓΙΑΣ | ΥΔΑΤΙΚΗΣ ΒΑΣΗΣ , ΔΙΑΦΑΝΟ

- Με βάθος διείσδυσης έως και 20mm στην επιφάνεια, ενισχύει τις μηχανικές αντοχές και σταθεροποιεί τα σαθρά υποστρώματα τσιμεντοειδούς βάσης
- Ενισχύει την αντοχή στην απότριψη και εξαλείφει την σταδιακή αποσάθρωση και ανάπτυξη σκόνης
- Εφαρμόζεται εύκολα

**Επιφάνειες Εφαρμογής:** Για σοβάδες, τσιμεντοκονίες, τσιμεντοειδή γεμίματα, πωρόλιθους κ.α

ΚΩΔΙΚΟΣ	ΣΥΣΚΕΥΑΣΙΑ(L)	ΤΙΜΗ (€)
NANSPFX00EN01	Surfapore FX WB 1l	21.45
NANSPFX00EN04	Surfapore FX WB 4l	103.00
NANSPFX00EN05	Surfapore FX WB 5l	89.98
NANSPFX00EN10	Surfapore FX WB 10l	149.60



### SurfaMix™ P WBQ - ΑΚΡΥΛΙΚΟ ΧΑΛΑΖΙΑΚΟ ΑΣΤΑΡΙ ΓΙΑ ΠΡΟΕΤΟΙΜΑΣΙΑ ΕΠΙΦΑΝΕΙΩΝ | ΥΔΑΤΙΚΗΣ ΒΑΣΗΣ

- Περιέχει συνθετικές ρητίνες και χαλαζιακά αδρανή, επιλεγμένης κοκκομετρίας.
- Προσφέρει ισχυρή πρόσφυση ακομη και σε λείες, μη απορροφητικές επιφάνειες.
- Παρέχει υψηλή ανθεκτικότητα στην υγρασία.
- Εύκολη εφαρμογή.
- Υδατικής βάσης, φιλικό προς το περιβάλλον.

**Επιφάνειες Εφαρμογής:** Για μη απορροφητικές επιφάνειες, εμφανή μπετά, μωσαϊκά, παλιές στρώσεις μαρμάρων, βαμμένες επιφάνειες τοιχοποιίας.

ΚΩΔΙΚΟΣ	ΣΥΣΚΕΥΑΣΙΑ(kg)	ΤΙΜΗ (€)
NANSMPQ00EL001	Surfamix P WB QUARTZ GREY 1kg	6.05
NANSMPQ00EL004	Surfamix P WB QUARTZ GREY 4kg	21.34



### SurfaMix™ C - ΒΕΛΤΙΩΤΙΚΗ ΡΗΤΙΝΗ ΚΟΝΙΑΜΑΤΩΝ & ΕΠΙΧΡΙΣΜΑΤΩΝ ΓΙΑ ΑΔΙΑΒΡΟΧΟΠΟΙΗΣΗ & ΕΛΑΣΤΙΚΟΤΗΤΑ

- Βελτίωση εργασιμότητας κι ελαστικότητας στα τσιμεντοειδή μίγματα.
- Ενίσχυση της πρόσφυσης και της αδιαβροχοποίησης του κονιάματος.
- Βελτίωση μηχανικών αντοχών.
- Ακρυλική σύνθεση.
- Ιδιαίτερα δραστική σύνθεση η οποία «δένει» το κονίαμα.
- Αποτρέπει τις ρωγμές, ενώ ταυτόχρονα περιορίζει την απορρόφηση νερού, προσφέροντας ενισχυμένη αδιαβροχοποίηση.
- Υδατικής βάσης, φιλικό στο περιβάλλον.

**Επιφάνειες Εφαρμογής:** Κονιάματα, Επιχρίσματα

ΚΩΔΙΚΟΣ	ΣΥΣΚΕΥΑΣΙΑ(kg)	ΤΙΜΗ (€)
NANSMC000EL01	Surfamix C 1kg	6.82



### MP20 – ΟΙΚΟΔΟΜΙΚΗ ΡΗΤΙΝΗ ΚΟΝΙΑΜΑΤΩΝ

Συνθετικό πρόσμικτο γαλάκτωμα κονιαμάτων και σταθεροποιητής επιφανειών σκυροδέματος. Βελτιώνει την εργασιμότητά τους ενώ παράλληλα αυξάνει τις μηχανικές και χημικές αντοχές τους. Λόγω της μελετημένης σύνθεσής του αυξάνει την πρόσφυση, την ελαστικότητα και τη στεγανοποίηση τόσο των έτοιμων, όσο και των παραδοσιακών κονιαμάτων.

ΚΩΔΙΚΟΣ	ΣΥΣΚΕΥΑΣΙΑ(kg)	ΤΙΜΗ (€)
MAR0011855	1kg	11.00
MAR0011856	5kg	39.00
MAR0011857	10kg	72.00
MAR0011858	20kg	143.00



### MS33 – ΔΙΑΦΑΝΕΣ ΣΙΛΙΚΟΝΟΥΧΟ ΑΔΙΑΒΡΟΧΟΠΟΙΗΤΙΚΟ ΕΠΙΦΑΝΕΙΩΝ

Διαφανές σιλικονούχο στεγανωτικό απορροφητικών επιφανειών, με μεγάλη δυνατότητα διείσδυσης. Είναι έτοιμο προς χρήση και η απουσία διαλυτών το κάνει φιλικό προς τον χρήστη και το περιβάλλον. **Κατανάλωση:** Χρησιμοποιήστε 0,2 – 1,0 kg/m<sup>2</sup>, ανάλογα με την επιφάνεια

ΚΩΔΙΚΟΣ	ΣΥΣΚΕΥΑΣΙΑ(kg)	ΤΙΜΗ (€)
MAR0011863	5kg	47.00
MAR0011862	20kg	165.00



### SILIFIRN W - ΑΔΙΑΒΡΟΧΟΠΟΙΗΤΙΚΟ ΕΜΠΟΤΙΣΜΟΥ

Αδιαβροχοποιητής εμποτισμού πέτρας. Βάσης σιλοξάνης, για εμποτισμό προσόψεων από συμπαγή υποστρώματα σε λιθοδομές και εμφανείς τοιχοποιίες. Απωθεί το νερό και έτσι προστατεύει από υγρασία και δυνατή βροχή. Χωρίς διαλύτες. Έτοιμος για χρήση. Έχει μεγάλη διαπερατότητα υδρατμών. Είναι άχρωμος, διαφανής και δεν μαζεύει βρομιές. Απόδοση: Περίπου 0.4ml.

ΚΩΔΙΚΟΣ	ΣΥΣΚΕΥΑΣΙΑ(ml)	ΤΙΜΗ (€)
DECO149027-730	2.5 ml	18.00
DECO149041-730	10 ml	61.00



### SurfaPore® C - ΔΙΑΛΥΜΑ ΕΜΠΟΤΙΣΜΟΥ ΓΙΑ ΑΔΙΑΒΡΟΧΟΠΟΙΗΣΗ ΚΑΘΕ ΕΙΔΟΥΣ ΠΟΡΩΔΟΥΣ ΕΠΙΦΑΝΕΙΑΣ

- Ιδιαίτερα δραστική σύνθεση νανοτεχνολογίας
- Διαπνοή της επιφάνειας μετά την εφαρμογή
- Δεν δημιουργεί φιλμ και δεν αλλοιώνει την όψη της επιφάνειας εφαρμογής
- Μεγάλος χρόνος ζωής και αντοχή στην UV-ακτινοβολία
- Εύκολη εφαρμογή
- Αοσμο και φιλικό στο περιβάλλον

**Επιφάνειες Εφαρμογής:** Για πορώδεις επιφάνειες, όπως τιμμεντοιειδείς επιφάνειες, επιχρίσματα, αρμούς, πέτρες, φυσικούς και τεχνητούς λίθους για εσωτερικές & εξωτερικές επιφάνειες.

ΚΩΔΙΚΟΣ	ΠΕΡΙΓΡΑΦΗ	ΤΙΜΗ (€)
NANSPC000EL01	Surfapore C 1l	11.88
NANSPC000EL04	Surfapore C 4l	59.50
NANSPC000EL05	Surfapore C 5l	52.25
NANSPC000EL10	Surfapore C 10l	87.45
NANSPC000EL20	Surfapore C 20l	152.90



### SurfaPore™ R - ΔΙΑΛΥΜΑ ΕΜΠΟΤΙΣΜΟΥ ΓΙΑ ΑΔΙΑΒΡΟΧΟΠΟΙΗΣΗ & ΠΡΟΣΤΑΣΙΑ ΚΑΘΕ ΠΗΛΙΝΗΣ ΠΟΡΩΔΟΥΣ ΕΠΙΦΑΝΕΙΑΣ

- Διαπνέον, άχρωμο και άοσμο.
  - Δεν σχηματίζει φιλμ και δεν αλλοιώνει την εμφάνιση της επιφάνειας.
  - Προστατεύει την επιφάνεια από την εμφάνιση μούχλας.
  - Προστατεύει από τις ρωγμές εξαιτίας παγετού.
  - Υδρόφοβο τριπλής δράσης
- Επιφάνειες Εφαρμογής:** Για πήλινες & κεραμικές επιφάνειες. Κεραμίδια. Πλάκες cotto. Είδη αγγειοπλαστικής.

ΚΩΔΙΚΟΣ	ΠΕΡΙΓΡΑΦΗ	ΤΙΜΗ (€)
NANSPR000EL01	Surfapore R 1l	11.88
NANSPR000EL04	Surfapore R 4l	59.50
NANSPR000EL05	Surfapore R 5l	52.25



### SurfaPore™ RD - ΔΙΑΛΥΜΑ ΕΜΠΟΤΙΣΜΟΥ ΓΙΑ ΤΗΝ ΠΑΡΕΜΠΟΔΙΣΗ ΤΗΣ ΑΝΕΡΧΟΜΕΝΗΣ ΥΓΡΑΣΙΑΣ

- Προστατεύει την εμφανή τοιχοποιία σε βάθος
  - Αδιαβροχοποίηση με αντοχή στον χρόνο
  - Προστατεύει από τις ρηγματώσεις
  - Επιτρέπει τη διαπνοή του υποστρώματος μετά την εφαρμογή του
  - Δεν επηρεάζει τη φυσική όψη
  - 100% χωρίς ρητίνες – δεν σχηματίζει φιλμ
  - Μεγάλη διεισδυτικότητα – αντοχή στις καιρικές συνθήκες και τη UV ακτινοβολία
  - Σταθεροποίηση επιφάνειας – Δεν χρειάζεται αστάρι για επόμενη εργασία
- Επιφάνειες Εφαρμογής:** Για εσωτερικές ή/και εξωτερικές, απορροφητικές, δομικές επιφάνειες από ανόργανα υλικά όπως εμφανές σκυροδέμα, τσιμέντο, σοβά, επιχρίσματα, τσιμεντοκονία, τσιμεντόπλακες, πέτρα, τούβλα και πηλό

ΚΩΔΙΚΟΣ	ΠΕΡΙΓΡΑΦΗ	ΤΙΜΗ (€)
NANSPRD00EN01	Surfapore RD 1l	18.48
NANSPRD00EN03	Surfapore RD 3l	71.00
NANSPRD00EN04	Surfapore RD 4l	93.00
NANSPRD00EN05	Surfapore RD 5l	81.81



### SurfaPore™ W - ΔΙΑΛΥΜΑ ΕΜΠΟΤΙΣΜΟΥ ΓΙΑ ΑΔΙΑΒΡΟΧΟΠΟΙΗΣΗ & ΕΛΑΙΟΠΡΟΣΤΑΣΙΑ ΑΠΟΡΡΟΦΗΤΙΚΩΝ ΞΥΛΙΝΩΝ ΕΠΙΦΑΝΕΙΩΝ

- Διαπνέον, άχρωμο και άοσμο.
  - Δεν σχηματίζει φιλμ και δεν αλλοιώνει την υφή και εμφάνιση της επιφάνειας.
  - Δεν περιέχει βιοκτόνα.
  - Προσφέρει βαθύ εμπότισμό, διατηρώντας την φυσική εμφάνιση του ξύλου.
- Επιφάνειες Εφαρμογής:** Επιπλα & ξυλεία κήπου, πέργκολες, decks, φράχτες.  
Υποστρώματα ξύλινων οροφών

ΚΩΔΙΚΟΣ	ΠΕΡΙΓΡΑΦΗ	ΤΙΜΗ (€)
NANSPW000EL01	Surfapore W 1l	19.58
NANSPW000EL04	Surfapore W 4l	98.00



### SurfaPore™ G - ΥΠΕΡΥΔΡΟΦΙΛΟ ΑΔΙΑΒΡΟΧΟΠΟΙΗΤΙΚΟ ΔΙΑΛΥΜΑ ΓΙΑ ΓΥΑΛΙΝΕΣ ΕΠΙΦΑΝΕΙΕΣ

- Δημιουργία ενός διάφανου υδρόφобου και υδατοαπωθητικού φιλμ.
  - Δεν αλλοιώνει την όψη της επιφάνειας εφαρμογής.
  - Εύκολη εφαρμογή.
  - Άριστη πρόσφυση σε γυάλινες επιφάνειες.
  - Προστασία από την ανάπτυξη μικροοργανισμών και μούχλας
- Επιφάνειες Εφαρμογής:** • Γυάλινες επιφάνειες (τζαμαρίες, βιτρίνες, γυάλινες προσόψεις, γυάλινα στέγαστρα, εξώστες, αίθρια, τζάμια αυτοκινήτου) • Για οικιακή χρήση, σε παράθυρα, μπαλκονόπορτες και ντουζιέρες, κεραμικές επιφάνειες με σμάλτο, καθρέπτες μπάνιου.

ΚΩΔΙΚΟΣ	ΠΕΡΙΓΡΑΦΗ	ΤΙΜΗ (€)
NANSPG000EL0.5	Surfapore G 500ml	20.24



### SurfaPore™ Wet Look - ΔΙΑΛΥΜΑ ΕΜΠΟΤΙΣΜΟΥ ΓΙΑ ΑΔΙΑΒΡΟΧΟΠΟΙΗΣΗ & ΠΡΟΣΤΑΣΙΑ ΠΕΤΡΩΜΑΤΩΝ & ΦΥΣΙΚΩΝ ΛΙΘΩΝ

- Τονισμός της φυσικής όψης, δίνοντας την αίσθηση του βρεγμένου.
- Διαπνέον – Ανόργανη σύσταση χωρίς ρητίνες, δεν σχηματίζει φιλμ.
- Μεγάλη διεισδυτικότητα και αντοχή στις καιρικές συνθήκες την υγρασία, τον πάγο και τη UV ακτινοβολία.
- Ισχυρή υδατοαπωθητικότητα.
- Προστασία από την ανάπτυξη μικροοργανισμών και μούχλας

Επιφάνειες Εφαρμογής: Φυσικά πετρώματα: τύπου Καρύστου, Πηλίου κ.α., για εσωτερική και εξωτερική χρήση. Δομικές επιφάνειες:τσιμεντοκοινίες, εμφανή μπετά, σοβάδες, σταμπωτά δάπεδα και κυβόλιθους

ΚΩΔΙΚΟΣ	ΠΕΡΙΓΡΑΦΗ	ΤΙΜΗ (€)
NANSPWL00EN01	Surfapore Wet Look 1l	14.85



### SurfaPore™ M - ΔΙΑΛΥΜΑ ΕΜΠΟΤΙΣΜΟΥ ΓΙΑ ΑΔΙΑΒΡΟΧΟΠΟΙΗΣΗ & ΕΛΑΙΟΠΡΟΣΤΑΣΙΑ ΑΠΟΡΡΟΦΗΤΙΚΩΝ ΜΑΡΜΑΡΩΝ & ΦΥΣΙΚΩΝ ΠΕΤΡΩΜΑΤΩΝ

- Διαπνέον, άχρωμο και άοσμο.
- Αυξημένη διεισδυτικότητα και απορροφητικότητα.
- Αντοχή ενάντια σε κηλίδες από τρόφιμα και έλαια.
- Δεν αλλοιώνει την εμφάνιση της επιφάνειας.

Επιφάνειες Εφαρμογής: • Για μάρμαρα, γρανίτες, μωσαϊκά.

- Φυσικά και τεχνητά πετρώματα ακόμα και με μικρή απορροφητικότητα

ΚΩΔΙΚΟΣ	ΠΕΡΙΓΡΑΦΗ	ΤΙΜΗ (€)
NANSPM000EL01	Surfapore M 1l	25.19
NANSPM000EL04	Surfapore M 4l	127.10



### SurfaPore™ T - ΔΙΑΛΥΜΑ ΓΙΑ ΑΔΙΑΒΡΟΧΟΠΟΙΗΣΗ & ΠΡΟΣΤΑΣΙΑ ΜΑΡΜΑΡΩΝ, ΥΔΑΤΙΚΗΣ ΒΑΣΗΣ. ΙΔΑΝΙΚΟ ΓΙΑ ΓΥΑΛΙΣΜΕΝΑ ΜΑΡΜΑΡΑ, ΓΡΑΝΙΤΕΣ ΚΑΙ ΑΛΛΕΣ ΛΙΓΟΤΕΡΟ ΑΠΟΡΡΟΦΗΤΙΚΕΣ ΕΠΙΦΑΝΕΙΕΣ

- Ιδιαίτερα δραστική σύνθεση με βάση την νανοτεχνολογία.
- Υψηλή αντοχή στην UV ακτινοβολία.
- Μεγάλος χρόνος ζωής.
- Εύκολη εφαρμογή που δεν αλλοιώνει την όψη της επιφάνειας.
- Άοσμο.
- Μεγάλη αντοχή ενάντια σε κηλίδες από τρόφιμα, σφραγίζοντας αποτελεσματικά τους πόρους της επιφάνειας

Επιφάνειες Εφαρμογής: • Γυαλισμένα μάρμαρα, γρανίτες

- Επιφάνειες χαμηλής απορροφητικότητας

ΚΩΔΙΚΟΣ	ΠΕΡΙΓΡΑΦΗ	ΤΙΜΗ (€)
NANSPT000EL01	Surfapore T 1l	14.30
NANSPT000EL04	Surfapore T 4l	73.00



### SurfaPore® AG - ΔΙΑΛΥΜΑ ΓΙΑ ΠΡΟΣΤΑΣΙΑ ΕΠΙΦΑΝΕΙΩΝ ΑΠΟ GRAFFITI

- Πλήρης κάλυψη των πόρων της επιφάνειας
- Ανθεκτικό για 2-3 καθαρισμούς χωρίς επανεφαρμογή
- Εύκολος καθαρισμός με χρήση νερού υπό πίεση
- Υψηλή αντοχή σε UV ακτινοβολία

Επιφάνειες Εφαρμογής: Για απορροφητικές και μη δομικές επιφάνειες, κεραμικά διακοσμητικά τούβλα & μάρμαρα

ΚΩΔΙΚΟΣ	ΠΕΡΙΓΡΑΦΗ	ΤΙΜΗ (€)
NANSPAG00EN01	Surfapore Ag 1l	29.15
NANSPAG00EN04	Surfapore Ag 4l	143.00
NANSPAG00EN05	Surfapore Ag 5l	125.81
NANSPAG00EN10	Surfapore Ag 10l	209.00



**ΚΟΝΙΑΜΑΤΑ ΕΠΙΧΡΙΣΜΑΤΟΣ / ΣΤΟΚΟΙ**



### MARMOLINE FK 201 – ΡΗΤΙΝΟΥΧΑ ΚΟΛΛΑ ΣΥΓΚΟΛΛΗΣΗΣ ΘΕΡΜΟΜΟΝΩΤΙΚΩΝ ΠΛΑΚΩΝ

Κονίαμα τσιμεντοειδούς βάσης, ενισχυμένο με ειδικά πρόσθετα για ισχυρή πρόσφυση στις επιφάνειες των θερμομονωτικών πλακών (EPS & XPS & Πετροβάμβακα), χρησιμοποιείται για την συγκόλληση των θερμομονωτικών πλακών πάνω σε επιφάνειες όπως μπετό, τούβλα σοβάς κλπ. **Συσκευασία 25Kg, Κατανάλωση: 4,0 -7,0 kg /m<sup>2</sup>. ανάλογα με τον τρόπο εφαρμογής και το είδος του υποστρώματος.**

ΚΩΔΙΚΟΣ	ΣΥΣΚΕΥΑΣΙΑ(kg)	ΤΙΜΗ (€)
MAR0011770	25kg	19.50



### MARMOLINE FK 202 – ΛΕΥΚΟ ΙΝΟΠΛΙΣΜΕΝΟ ΕΠΙΧΡΙΣΜΑ ΘΕΡΜΟΜΟΝΩΤΙΚΩΝ ΠΛΑΚΩΝ

Ετοιμο λευκό ινοπλισμένο κονίαμα με βάση το λευκό τσιμέντο Portland υψηλής αντοχής, ενισχυμένο με πολυμερή συστατικά, αδρανή επιλεγμένης κοκκομετρίας, ίνες και ειδικά πρόσθετα για την πρόσφυση στις επιφάνειες των θερμομονωτικών πλακών, χρησιμοποιείται ως επίχρισμα των πλακών. **Συσκευασία 25 Kg, Κατανάλωση: 4,0 -4.5 kg /m<sup>2</sup>.**

ΚΩΔΙΚΟΣ	ΣΥΣΚΕΥΑΣΙΑ(kg)	ΤΙΜΗ (€)
MAR0011768	25kg	24.00



### ST 60 CEM – ΡΗΤΙΝΟΥΧΟΣ ΤΣΙΜΕΝΤΟΣΤΟΚΟΣ

Ρητινούχος τσιμεντόστοκος για εξωτερική ή εσωτερική χρήση. Χαρακτηρίζεται από πολύ καλή εργασιμότητα, υψηλή πρόσφυση και εξαιρετική αντοχή στην υγρασία. Για εξωτερική ή εσωτερική χρήση. Χαρακτηρίζεται από πολύ καλή εργασιμότητα, υψηλή πρόσφυση και εξαιρετική αντοχή στην υγρασία. Ενδείκνυται για στοκάρισμα σοβατισμένων επιφανειών, εμφανούς σκυροδέματος, καθώς είναι κατάλληλος για σφράγισμα ρωγμών, πόρων και ατελειών στο σκυρόδεμα. Αποτελεί ιδανική λύση για φινιρίσμα και καταργεί την ανάγκη σοβατίσματος των επιφανειών.

ΚΩΔΙΚΟΣ	ΣΥΣΚΕΥΑΣΙΑ (kg)	ΠΕΡΙΓΡΑΦΗ	ΤΙΜΗ (€)
MAR0047953	20kg	Λευκή Σκόνη	19.40



### ST10 - ΛΕΥΚΟΣ ΑΚΡΥΛΙΚΟΣ ΣΤΟΚΟΣ ΣΠΑΤΟΥΛΑΣ ΕΣΩΤΕΡΙΚΗΣ ΚΑΙ ΕΞΩΤΕΡΙΚΗΣ ΧΡΗΣΗΣ

Ο στόκος ST10 είναι ένα λεπτόκοκκο υλικό σπατουλαρίσματος για τέλεια εξομάλυνση επιφανειών από σοβά, μπετόν, γυψοσανίδα και πορομπετόν σε εσωτερικούς και εξωτερικούς χώρους που πρόκειται να βαφούν. Απλώνεται εύκολα στην επιφάνεια χωρίς την ανάγκη ασταρώματος και προετοιμασία με λαδόστοκου. **Κατανάλωση: περίπου 1.0Kg κονιάματος ανά m<sup>2</sup> για πάχος 1mm**

ΚΩΔΙΚΟΣ	ΣΥΣΚΕΥΑΣΙΑ(kg)	ΤΙΜΗ (€)
MAR0012693	20kg	15.50
MAR0012753	5kg	6.50



### THERMOWHITE - ΙΝΟΠΛΙΣΜΕΝΟ ΤΣΙΜΕΝΤΟΕΙΔΕΣ ΡΗΤΙΝΟΥΧΟ ΕΠΙΧΡΙΣΜΑ /ΚΟΛΛΑ ΘΕΡΜΟΜΟΝΩΤΙΚΩΝ ΠΛΑΚΩΝ

Ετοιμο, λευκό, ινοπλισμένο βιομηχανικό κονίαμα, με βάση το λευκό τσιμέντο Portland υψηλής αντοχής (I-52,5), ενισχυμένο με πολυμερή συστατικά αδρανή επιλεγμένης κοκκομετρίας, ίνες και ειδικά πρόσθετα για την πρόσφυση στις επιφάνειες των θερμομονωτικών πλακών. **Κατανάλωση: 4 – 7 kg ξηρού κονιάματος ανά m<sup>2</sup>, ανάλογα με τη χρήση και το είδος του υποστρώματος**

ΚΩΔΙΚΟΣ	ΣΥΣΚΕΥΑΣΙΑ	ΤΙΜΗ (€)
MAR0012755	25kg	14.00



### GLUTOFILL WF ΛΕΥΚΟ ΡΗΤΙΝΟΥΧΟ ΕΠΙΣΚΕΥΑΣΤΙΚΟ ΚΟΝΙΑΜΑ

Επισκευαστικό κονίαμα, λευκό ρητινούχο υλικό αρμολόγησης γυφσοσανίδας και γεμιστικό αρμού. Λευκό ρητινούχο υλικό αρμολόγησης γυφσοσανίδας και γεμιστικό αρμού. Για εσωτερικούς χώρους σε βάση γύψου ενισχυμένου με μεθυλοκυτταρίνη. Καθιστά τις επιφάνειες λείες, κατάλληλες για κόλλημα ταπετσαρίας ή βάψιμο. Είναι ιδιαίτερα κατάλληλο για γέμισμα σχισμών και οπών σε σοβάδες και τοιχοποιίες, για σπατουλάρισμα γυφσοσανίδων καθώς και για χειροτεχνήματα. Αναμιγνύεται εύκολα χωρίς σβόλους. Έχει μεγάλη σταθερότητα, καλυπτική ικανότητα και πρόσφυση. Δεν μαζεύει, δεν σκάει και δεν φουσκώνει.

ΚΩΔΙΚΟΣ	ΤΕΜ./ΣΥΣΚΕΥΑΣΙΑ	ΣΥΣΚΕΥΑΣΙΑ(kg)	ΤΙΜΗ (€)
DECO064102074	10	1kg	3.25
DECO064103074	5	2kg	5.25
DECO064104074	4	5kg	11.30
DECO064107074	1	20kg	27.50



### GLUTOFILL WG ΕΝΙΣΧΥΜΕΝΟ ΛΕΥΚΟ ΡΗΤΙΝΟΥΧΟ ΚΟΝΙΑΜΑ

Ενισχυμένο λευκό ρητινούχο επισκευαστικό κονίαμα σπάτουλας. Για εσωτερικούς χώρους σε βάση γύψου και ενισχυμένο με συνθετική ρητίνη, έχει εξαιρετικές συνδετικές ιδιότητες για το έτοιμο μπετόν και άλλα πολύ λεία υποστρώματα. Είναι ιδανικό για λείανση μεγάλων επιφανειών και ως συγκολλητικό ή γεμιστικό για γυφσοανίδες χωρίς ανάγκη χρήσης ενισχυτικής ταινίας. Έχει τέλεια πρόσφυση. Εφαρμόζεται σε πολύ λεπτή στρώση χωρίς να χρειάζεται συμπληρωματικό σπατουλάρισμα. Συνδέει σε οποιοδήποτε πάχος στρώσης ομοιομορφα και χωρίς σχισμές.

ΚΩΔΙΚΟΣ	ΤΕΜ./ΣΥΣΚΕΥΑΣΙΑ	ΣΥΣΚΕΥΑΣΙΑ(kg)	ΤΙΜΗ (€)
DECO039020-102	10	1kg	4.00
DECO039037-102	5	2kg	7.00
DECO064205074	4	5kg	13.10
DECO064207074	1	20kg	42.00



### DECOFILL AUSSEN ΤΣΙΜΕΝΤΟΚΟΝΙΑΜΑ

Λευκό ρητινούχο τσιμεντοκονίαμα για εξωτερικούς χώρους. Για τη βελτίωση σοβάδων και μπετόν. Κατάλληλο και για εσωτερικούς χώρους. Ιδιαίτερα αποτελεσματικό σαν κόλλα για πλακάκια, τουβλά και Ytong, ακόμα και σε υγρό περιβάλλον. Ιδανικό για εμφανή μπετά. Σπατουλάρεται με ένα χέρι. Δεν σκάει και δεν μαζεύει. Αντέχει στο νερό και τις καιρικές συνθήκες.

ΚΩΔΙΚΟΣ	ΤΕΜ./ΣΥΣΚΕΥΑΣΙΑ	ΣΥΣΚΕΥΑΣΙΑ(kg)	ΤΙΜΗ (€)
DECO003103001	4	5kg	14.00
DECO003104000	1	25kg	57.00



### DECOPLAST V30 ΠΛΑΣΤΟΜΕΡΕΣ ΤΣΙΜΕΝΤΟΚΟΝΙΑΜΑ

Πλαστομερές τσιμεντοκονίαμα. Για το γέμισμα ρωγμών και οπών καθώς και για τη βελτίωση και λείανση προσόψεων, τοίχων και ταβανιών. Κατάλληλο για εσωτερικούς και εξωτερικούς χώρους. Ενισχυμένο με ρητίνη και ίνες. Έχει λευκό χρώμα. Προσδίδει ιδανική πρόσφυση σε δύσκολα και μη απορροφητικά υποστρώματα (πλαστικά χρώματα, πλακίδια, χρώματα προσόψεων) ακόμα και σε τζάμια.

ΚΩΔΙΚΟΣ	ΤΕΜ./ΣΥΣΚΕΥΑΣΙΑ	ΣΥΣΚΕΥΑΣΙΑ(kg)	ΤΙΜΗ (€)
DECO033102001	4	5kg	43.00

# ΒΑΦΕΣ ΠΡΟΣΤΑΣΙΑΣ / ΒΙΟΜΗΧΑΝΙΚΑ ΔΑΠΕΔΑ



## ΕΠΟΧΥ RESIN-51-FLOORING ΕΓΧΡΩΜΗ, ΕΠΑΛΕΙΦΟΜΕΝΗ, ΕΠΟΞΕΙΔΙΚΗ ΕΠΙΣΤΡΩΣΗ 2 ΣΥΣΤΑΤΙΚΩΝ

Για επικάλυψη δαπέδων από σκυρόδεμα ή τσιμεντοκονία. Κατανάλωση: εφαρμογή ως βαφή σε ένα ή δύο χέρια 0.25-0.35 Kg/m<sup>2</sup> ανά στρώση .

ΚΩΔΙΚΟΣ	ΣΥΣΚΕΥΑΣΙΑ(kg)	ΤΙΜΗ (€)
INTE356740006700	A 5kg + B1kg Γκρί	80.50



## HYPERFLOOR - 2K - ΑΥΤΟΕΠΙΠΕΔΟΥΜΕΝΟ ΥΛΙΚΟ ΕΠΙΣΤΡΩΣΗΣ ΒΙΟΜΗΧΑΝΙΚΩΝ ΔΑΠΕΔΩΝ ΠΟΛΥΟΥΡΕΘΑΝΙΚΗΣ ΒΑΣΕΩΣ ΔΥΟ ΣΥΣΤΑΤΙΚΩΝ

Το HYPERFLOOR - 2K είναι ένα αυτοεπιπεδούμενο υλικό επίστρωσης, βάσης πολυουρεθάνης, δυο συστατικών, χωρίς διαλύτες, με ελαστικότητα και υψηλή αντοχή στην τριβή. Χρησιμοποιείται για την εξομάλυνση και κατασκευή βιομηχανικών δαπέδων με δυνατότητα γεφύρωσης ρωγμών και εφαρμόζεται σε μεγάλο πάχος (2-5mm).

ΚΩΔΙΚΟΣ	ΣΥΣΚΕΥΑΣΙΑ(kg)	ΤΙΜΗ (€)
INTE390002145700	A συστατικό 4.5kg	54.50
INTE391001155700	B συστατικό NEUTRAL 15.5kg	188.00



## AQUASMART TC FLOOR PROTECT- ΥΔΑΤΟΔΙΑΛΥΤΟ, ΑΛΕΙΦΑΤΙΚΟ ΕΠΙΧΡΙΣΜΑ ΠΟΛΥΟΥΡΕΘΑΝΙΚΗΣ ΒΑΣΗΣ ΔΥΟ ΣΥΣΤΑΤΙΚΩΝ ΜΕ ΣΑΤΙΝΕ ΑΠΟΤΕΛΕΣΜΑ

Το υλικό συνίσταται ιδιαίτερα ως προστατευτικό επίχρισμα (προστασία UV, τριβής και λεκέδων) πάνω από αυτοεπιπεδούμενα πολυουρεθανικά και εποξειδικά δάπεδα. Χρωματίζεται εύκολα με πάστες νερού του εμπορίου, σε ποσοστό 5-10% κατά βάρος ανάλογα με την απόχρωση. Ελάχιστη συνολική κατανάλωση: 0.150-0.30 kg/m

ΚΩΔΙΚΟΣ	ΣΥΣΚΕΥΑΣΙΑ(kg)	ΤΙΜΗ (€)
INTE424002160700	A συστατικό 0,16kg	4.00
INTE425002800700	B συστατικό 0,8kg	20.00



**ΠΡΟΣΤΑΣΙΑ ΔΑΠΕΔΩΝ**



### SurfaPaint® Pave Plus - ΒΕΡΝΙΚΗ ΧΡΩΜΑΤΙΣΜΟΥ ΔΙΑΛΥΤΟΥ ΓΙΑ ΑΠΟΚΑΤΑΣΤΑΣΗ ΚΥΒΟΛΙΘΩΝ, ΤΣΙΜΕΝΤΟΠΛΑΚΩΝ ΚΑΙ ΑΛΛΩΝ ΤΣΙΜΕΝΤΟΕΙΔΩΝ ΕΠΙΦΑΝΕΙΩΝ

- Αναζωογόνηση της επιφάνειας αφήνοντας ένα πιο "ζωηρό" χρώμα
- Μεγάλη αντοχή στις καιρικές συνθήκες και τη υπ ακτινοβολία
- Προσφέρει ισχυρή υδατοαπωθητικότητα και ελαιοπροστασία
- Υψηλή καλυπτικότητα

Επιφάνειες Εφαρμογής: Για κυβόλιθους, τσιμεντοκονίες, εμφανή μεπέ,σπαδάς, σταμπωτά δάπεδα

ΚΩΔΙΚΟΣ	ΣΥΣΚΕΥΑΣΙΑ(Ι)	ΤΙΜΗ (€)
NANSPPPG0EN005	Surfapaint Paveplus Γκρι 5l	75.90
NANSPPPRB0EN005	Surfapaint Paveplus Red Brown 5l	75.90
NANSPPPTR0EN005	Surfapaint Paveplus Tr 5l	75.90
NANSPPPY0EN005	Surfapaint Paveplus Κίτρινο 5l	75.90
NANSPPPAN0EN005	Surfapaint Paveplus Anthracite 5l	75.90



### SurfaPaint® PU Varnish - ΠΟΛΥΟΥΡΕΘΑΝΙΚΟ ΒΕΡΝΙΚΙ 2 ΣΥΣΤΑΤΙΚΩΝ ΓΙΑ ΠΡΟΣΤΑΣΙΑ ΟΡΙΖΟΝΤΙΩΝ & ΚΑΘΕΤΩΝ ΕΠΙΦΑΝΕΙΩΝ | ΒΑΣΕΩΣ ΔΙΑΛΥΤΟΥ

- Προσφέρει ελαστικότητα και αυξάνει τις μηχανικές αντοχές της επιφάνειας
- Παρέχει αυξημένη πρόσφυση
- Με υψηλή αντοχή σε UV ακτινοβολία και αλκάλια, καθαριστικά και χημικά
- Άχρωμο και διαφανές, δεν κιτρινίζει με την πάροδο του χρόνου

Επιφάνειες Εφαρμογής: Εξωτερικούς και εσωτερικούς τοίχους, δάπεδα με βατότητα πεζών και ελαφρά κυκλοφορία οχημάτων, πατητή τσιμεντοκονία, φυσική πέτρα, τσιμεντόπλακες και σκυρόδεμα.

ΚΩΔΙΚΟΣ	ΣΥΣΚΕΥΑΣΙΑ(kg)	ΤΙΜΗ (€)
NANSPPUVACOMBO01AS	Surfapaint Pu Varnish Anti Slip Combo 1kg	32.34
NANSPPUVACOMBO05AS	Surfapaint Pu Varnish Anti Slip Combo 5kg	142.45

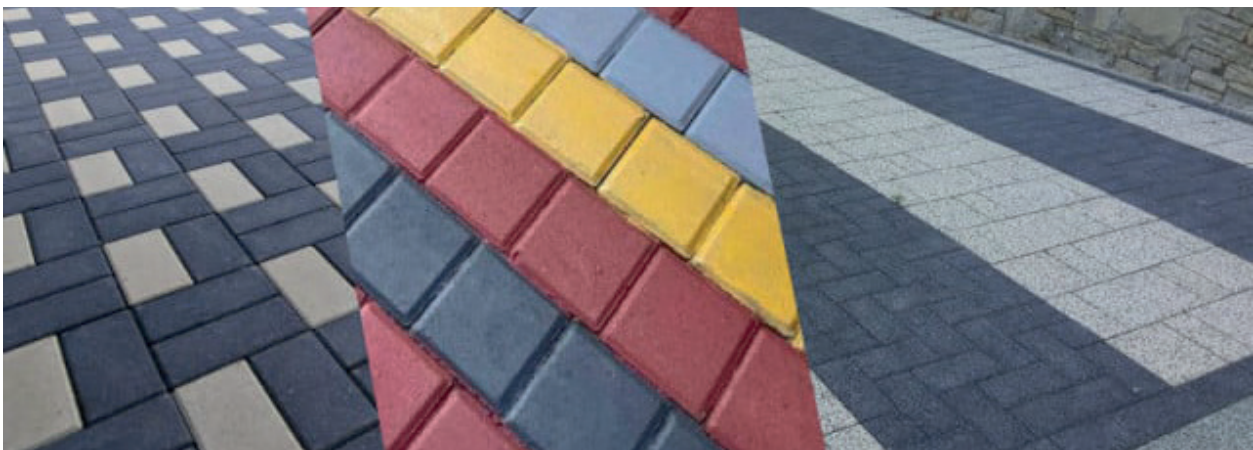



## **ΚΑΘΑΡΙΣΜΟΣ & ΑΠΟΚΑΤΑΣΤΑΣΗ ΕΠΙΦΑΝΕΙΩΝ**



### DeSalin® AM - ΙΣΧΥΡΟ ΚΑΘΑΡΙΣΤΙΚΟ ΚΑΤΑ ΤΗΣ ΜΟΥΧΛΑΣ & ΤΩΝ ΜΙΚΡΟΟΡΓΑΝΙΣΜΩΝ, ΔΙΑΦΑΝΟ

- Μοναδική σύνθεση με βάση το νερό, που απαλλάσσει την επιφάνεια από την ανάπτυξη μικροοργανισμών.
- Εξαλείφει τα μαύρα στίγματα και εμποδίζει την επανεμφάνισή τους.
- Δεν περιέχει χλώριο
- Δεν αλλοιώνει την όψη και την υφή της επιφάνειας.
- Μεγάλη διάρκεια προστασίας.

Επιφάνειες Εφαρμογής: Για τοιχοποιία , τιμμεντοιδή επιφάνειες κ.α

ΚΩΔΙΚΟΣ	ΠΕΡΙΓΡΑΦΗ	ΤΙΜΗ (€)
NANDSAM00EL0.5	Desalin AM 500ml	7.70



### DeSalin® BBQ - ΒΙΟΔΙΑΣΠΩΜΕΝΟ ΚΑΘΑΡΙΣΤΙΚΟ SPRAY ΓΙΑ ΜΠΑΡΜΕΚΙΟΥ , ΔΙΑΦΑΝΟ

- Ισχυρή δράση, ιδανικό για επίμονους λεκέδες, καμένα και ξεραμένα λίπη και λάδια, κάπνα και μαυρίλα
  - Εύκολο καθάρισμα χωρίς ιδιαίτερο τρίψιμο
  - Βιοδιασπώμενο προϊόν με άρωμα λεμόνι
- Επιφάνειες Εφαρμογής: Για μπάρμπεκιου , σχάρες, φούρνοι και παραδοσιακά τζάκια.

ΚΩΔΙΚΟΣ	ΠΕΡΙΓΡΑΦΗ	ΤΙΜΗ (€)
NANDSBBQ00EL0.5	Desalin BBQ 500ml	5.17



### DeSalin® Stone Pro - ΚΑΘΑΡΙΣΤΙΚΟ ΦΥΣΙΚΩΝ ΠΕΤΡΩΜΑΤΩΝ

- Άμεση αποτελεσματικότητα
  - Απομακρύνει λεκέδες και ρύπους όπως άλατα, μούχλα και υπολείματα τσιμέντου
  - Δεν αλλοιώνει την όψη και την υφή της επιφάνειας
  - Με άρωμα λεμόνι
- Επιφάνειες Εφαρμογής: Για φυσικές πέτρες π.χ Καρύστου, Πηλίου, κ.α

ΚΩΔΙΚΟΣ	ΠΕΡΙΓΡΑΦΗ	ΤΙΜΗ (€)
NANDSSTP00EL01	Desalin Stone Pro 1KG	9.50



### DeSalin™ T - ΚΑΘΑΡΙΣΤΙΚΟ ΓΙΑ ΧΑΜΗΛΗΣ ΑΠΟΡΡΟΦΗΤΙΚΟΤΗΤΑΣ ΓΥΑΛΙΣΜΕΝΑ ΜΑΡΜΑΡΑ Ή ΓΡΑΝΙΤΕΣ

- Προϊόν έτοιμο προς χρήση.
- Δεν αφαιρεί την γυαλάδα και την λάμψη των μαρμάρων και γρανιτών.
- Δεν αλλοιώνει την όψη της επιφάνειας εφαρμογής
- Απομακρύνει αποτελεσματικά υπολείμματα κρασιού, λαδιού και μελανιού.
- Αποκαθιστά την όψη σε κιτρινωμένες ευαίσθητες επιφάνειες.
- Δεν περιέχει οξέα.
- Ίδανικό για ένα ευρύ φάσμα εφαρμογών.
- Εύκολη εφαρμογή.

Επιφάνειες Εφαρμογής: Γυαλισμένα μάρμαρα και γρανίτες.

ΚΩΔΙΚΟΣ	ΠΕΡΙΓΡΑΦΗ	ΤΙΜΗ (€)
NANDST000EL01	Desalin T 1kg	13.09



### DeSalin™ DG - ΒΙΟΔΙΑΣΠΩΜΕΝΟ ΙΣΧΥΡΟ ΑΠΟΛΙΠΑΝΤΙΚΟ ΓΑΛΑΚΤΩΜΑΤΟΠΟΙΕΙ & ΚΑΘΑΡΙΖΕΙ ΓΡΑΣΑ, ΛΑΔΙΑ ΚΑΙ ΛΙΠΑΡΑ ΥΠΟΛΕΙΜΜΑΤΑ

- Βιοδιασπώμενο καθαριστικό – απολιπαντικό για αποτελεσματικό καθαρισμό λεκέδων από λάδια, λίπη, γράσα κ.α.
- Υδατοδιαλυτό προϊόν – Δεν παράγει όξινα υποπροϊόντα.
- Δεν περιέχει βλαβερά χημικά προς το όζον (κλάση I ή II).
- Προσφέρει εύκολο καθαρισμό με νερό.
- Σύσταση υδατικής βάσης, βιοδιασπώμενο και μη τοξικό. Δεν περιέχει βλαβερές ουσίες για το όζον
- Ταχεία εξάτμιση.
- Υψηλή δραστηριότητα.
- Εύκολη εφαρμογή.

Επιφάνειες Εφαρμογής: Για βιομηχανικά δάπεδα τιμμεντοειδούς βάσης και μηχανικό εξοπλισμό.

ΚΩΔΙΚΟΣ	ΠΕΡΙΓΡΑΦΗ	ΤΙΜΗ (€)
NANDSDG00EN01	Desalin DG 1l	12.98



### DeSalin™ K - ΚΑΘΑΡΙΣΤΙΚΟ ΥΠΟΛΕΙΜΜΑΤΩΝ ΤΣΙΜΕΝΤΟΥ & ΧΡΩΜΑΤΩΝ

- Καθαρισμός επιφανειών από υπολείμματα τιμμένου, ασβέστη, χρωμάτων και εναποθέσεις αλάτων
- Δεν αλλοιώνει την όψη της επιφάνειας εφαρμογής
- Εύκολη εφαρμογή

Επιφάνειες Εφαρμογής: Ανθεκτικές επιφάνειες όπως πλακάκια, κεραμικά πλακίδια-cotto, τιμμεντοειδή επιχρίσματα και επιφάνειες σκυροδέματος, ανθεκτικές επιφάνειες και φυσική πέτρα κ.α

ΚΩΔΙΚΟΣ	ΠΕΡΙΓΡΑΦΗ	ΤΙΜΗ (€)
NANDSK000EL01	Desalin K 1kg	8.25



### TCL 100 ΙΣΧΥΡΟ ΚΑΘΑΡΙΣΤΙΚΟ ΠΛΑΚΙΔΙΩΝ, ΑΡΜΩΝ, GRANITΩΝ, ΦΥΣΙΚΗΣ ΚΑΙ ΤΕΧΝΗΤΗΣ ΠΕΤΡΑΣ

Πολύ ισχυρό και συμπτυκνωμένο καθαριστικό, κατάλληλο για κεραμικά πλακίδια – cotto – πλακίδια από φυσικό και τεχνητό γρανίτη, αρμούς πλακιδίων, διακοσμητικές πέτρες κ.λπ. Η αποτελεσματικότητά του στον καθαρισμό υπολειμμάτων τσιμέντου – σοβάδων – αρμόστοκων από διάφορες εργασίες, το καθιστούν απαραίτητο εργαλείο για κάθε χρήστη. Καθαρίζει ρύπους που έχουν προκληθεί από την φθορά του χρόνου, κατάλληλο για λεκέδες από καφέ – λάδια – σκουριά – λεκέδες από το πότισμα των γλαστρών κ.λπ.

ΚΩΔΙΚΟΣ	ΣΥΣΚΕΥΑΣΙΑ(Ltr)	ΤΙΜΗ (€)
MAR0012602	1lt	5.00
MAR0012603	4lt	17.00



### MCL 200 ΙΣΧΥΡΟ ΚΑΘΑΡΙΣΤΙΚΟ ΜΑΡΜΑΡΩΝ

Είναι ένα πολύ ισχυρό και συμπτυκνωμένο καθαριστικό κατάλληλο για όλα τα αγυάλιστα μάρμαρα. Η αποτελεσματικότητά του στον καθαρισμό υπολειμμάτων τσιμέντου – σοβάδων – αρμόστοκων από διάφορες εργασίες το καθιστούν απαραίτητο εργαλείο για κάθε χρήστη. Καθαρίζει ρύπους που έχουν προκληθεί από την φθορά του χρόνου, κατάλληλο για λεκέδες από καφέ, λάδια, σκουριά, λεκέδες από το πότισμα των γλαστρών κ.λπ. Είναι φιλικό προς τα ευαίσθητα μάρμαρα αξίας.

ΚΩΔΙΚΟΣ	ΣΥΣΚΕΥΑΣΙΑ(Ltr)	ΤΙΜΗ (€)
MAR0012695	1lt	6.00
MAR0012696	4lt	19.00



### GLUTOCLEAN AF ΜΥΚΗΤΟΚΤΟΝΟ

Συμπτυκνωμένο μυκητοκτόνο πρόσθετο χρωμάτων. Με μακροχρόνια δράση απέναντι σε προσβολή από μούχλα, πρασινάδα και βακτηρίδια. Προστατεύει υδατοδιαλυτά χρώματα, κόλλες ταπετσαρίας και κόλλες για υδροχρώματα από μούχλα και βακτηρίδια. Εφαρμόζεται σε εσωτερικούς και εξωτερικούς χώρους. Είναι κατάλληλο και για απολύμανση υποστρωμάτων.

ΚΩΔΙΚΟΣ	ΣΥΣΚΕΥΑΣΙΑ(ml)	ΤΙΜΗ (€)
DECO065411074	500ml	11.00



### GLUTOCLEAN AM ΑΝΤΙΜΟΥΧΛΙΚΟ ΣΠΡΕΙ

Αντιμυχλικό σπρέι. Απομακρύνει γρήγορα και σε βάθος μούχλα και πρασινάδα από όλα τα συμπαγή υποστρώματα εσωτερικού χώρου. Περιέχει χλώριο. Δρα άμεσα. Δεν περιέχει προωθητικό αέριο. Απόδοση: 50-100 ml

ΚΩΔΙΚΟΣ	ΣΥΣΚΕΥΑΣΙΑ(ml)	ΤΙΜΗ (€)
DECO065312074	500ml	12.00



ΔΙΑΦΟΡΑ



### ΚΑΒΟΥΡΑΚΙΑ U-NAILS

ΚΩΔΙΚΟΣ	ΣΥΣΚΕΥΑΣΙΑ(kg)	ΔΙΑΣΤΑΣΕΙΣ (΄χmm)	ΤΙΜΗ (€)
UN05/8X13	5kg	5/8"X13	6.60
UN03/4X13	5kg	3/4"X13	6.60
UN1X13	5kg	1"X13	6.60
UN11/4X14	5kg	1¼"X13	6.60
UN2X20G	5kg	2X20	17.60
UN265X25G	5kg	2,65X25	14.40
UN25X376G	5kg	25X3,76	17.60
UN375X376G	5kg	37,5X3,76	17.60



### ΤΣΙΓΚΟΒΕΛΟΝΕΣ

ΚΩΔΙΚΟΣ	ΣΥΣΚΕΥΑΣΙΑ(kg)	ΔΙΑΣΤΑΣΕΙΣ (mmX΄)	ΤΙΜΗ (€)
N9X2.5X5KG	525 (8X3,125kg)	3,75x2,5	13.20



### ΑΡΣΑΛΟΒΕΛΟΝΕΣ

ΚΩΔΙΚΟΣ	ΣΥΣΚΕΥΑΣΙΑ(kg)	ΔΙΑΣΤΑΣΕΙΣ (mm)	ΤΙΜΗ (€)
N3.5X50G	1kg	3,5X50	4.90
N3.5X50GS	100pcs	3,5X50	1.90
N3X19G	1kg	4X75	3.20



### ΚΑΡΦΟΒΕΛΟΝΕΣ

ΚΩΔΙΚΟΣ	ΣΥΣΚΕΥΑΣΙΑ(kg)	ΔΙΑΣΤΑΣΕΙΣ (mm)	ΤΙΜΗ (€)
N03/4X6	5kg & 25kg	3/4"X6	7.20
N07/8X11	5kg & 25kg	7/8"X11R	4.60
N1X11	5kg & 25kg	1"X11R	4.60
N11/4X11	5kg & 25kg	1¼"X11R	4.60
N11/2X11	5kg & 25kg	1½"X11R	4.60
N1X14	5kg & 25kg	1"X14F	4.60
N11/4X14	5kg & 25kg	1¼"X14F	4.60
N11/2X14	5kg & 25kg	1½"X14F	4.60
N2X14	5kg & 25kg	2"X14R	4.60
N03/4X16	5kg & 25kg	3/4"X16F	4.60
N1X16	5kg & 25kg	1"X16F	4.60
N11/4X16	5kg & 25kg	1¼"X16F	4.60
N11/2X16	5kg & 25kg	1½"X16F	4.60
N2X16	5kg & 25kg	2"X16F	2.00
N2X17	5kg & 25kg	2"X17F	2.00
N21/2X17	5kg & 25kg	2½"X17F	2.00
N3X18	5kg & 25kg	3"X18F	2.00
N4X19	5kg & 25kg	4"X19F	2.00
N5X20	5kg & 25kg	5"X20F	2.00

**ΟΙΚΟΔΟΜΙΚΑ ΥΛΙΚΑ ▶ ΔΙΑΦΟΡΑ**

**ΒΡΑΧΙΟΛΙΑ**

ΚΩΔΙΚΟΣ	ΔΙΑΣΤΑΣΕΙΣ (mm)	ΤΙΜΗ (€)
STEELSTRIP	16X0.4	2.45

**ΤΕΛΛΙ ΓΑΛΒΑΝΙΖΕ**

ΚΩΔΙΚΟΣ	ΔΙΑΣΤΑΣΕΙΣ (mm)	ΜΕΓΕΘΟΣ (mm)	ΤΙΜΗ (€)
WIREB/ACUTGALV365	0.90	365/450	2.00
WIREB/ACUTGALV450	0.90	450/450	2.00

**ΚΑΛΥΜΜΑ ΑΣΦΑΛΕΙΑΣ ΡΑΒΔΩΝ ΣΙΔΗΡΟΥ**

ΚΩΔΙΚΟΣ	ΔΙΑΜΕΤΡΟΣ (mm)	ΣΥΣΚΕΥΑΣΙΑ	ΤΙΜΗ (€)
DAKTER266300/150	6-18mm	150 τεμάχια	75.00



Q1NW/BARROW55X52

**ΑΜΑΞΑΚΙΑ**

ΚΩΔΙΚΟΣ	ΠΕΡΙΓΡΑΦΗ	ΤΙΜΗ (€)
Q1NW/BARROWSMALL	Αμαξάκι οικοδομής μικρό	76.00
Q1NW/BARROW55X52	Αμαξάκι οικοδομής μεγάλο	87.00
Q1NW/BARROWSILVER	Αμαξάκι οικοδομής Γκριζο	28.00

**ΤΡΟΧΟΙ ΚΑΙ ΕΞΑΡΤΗΜΑΤΑ**

ΚΩΔΙΚΟΣ	ΠΕΡΙΓΡΑΦΗ	ΤΙΜΗ (€)
Q1NWHEEL4.00-8	Τροχός Μεγάλος	15.00
Q1NWHEEL3.50-4PU	Τροχός για χειράμαξο γεμάτος	15.00
Q1NWHEEL4-8PU	Τροχός γεμάτος μεγάλος	30.00
Q1NAXLEWITHPIN	Άξονας τροχού	4.00

**ΜΕΜΒΡΑΝΗ ΣΥΣΚΕΥΑΣΙΑΣ**

ΚΩΔΙΚΟΣ	ΠΕΡΙΓΡΑΦΗ	ΤΙΜΗ (€)
SYR002	23mm STRETCH FILM 1.8kg - L: 150M BOX 6 ROLLS	9.00 ανά ρολό
SYR003	17mm μεμβράνη μηχανής 16kg - L: 1500M	5.00 ανά κιλό
MAC46155	STRETCH FILM 23m 1.6kg/pc	11.00

ΟΙΚΟΔΟΜΙΚΑ ΥΛΙΚΑ ▶ ΔΙΑΦΟΡΑ



### ΧΕΙΡΑΜΑΞΑ

ΚΩΔΙΚΟΣ	ΔΙΑΣΤΑΣΕΙΣ	ΤΙΜΗ (€)
QINHT1850	1140X510X560X300	55.00

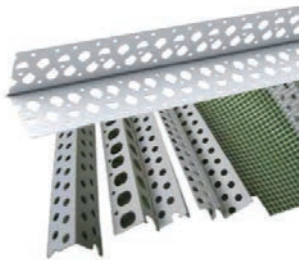

### ΠΛΑΣΤΙΚΕΣ ΓΩΝΙΕΣ ΤΡΙΤΟΥ ΧΕΡΙΟΥ

ΚΩΔΙΚΟΣ	ΔΙΑΣΤΑΣΕΙΣ	ΤΙΜΗ (€)
CORNERBEAD260	260X36X36mm	2.20
CORNERBEAD280	280X36X36mm	2.25



### ΠΛΕΓΜΑ ΣΟΥΒΑ

ΚΩΔΙΚΟΣ	ΔΙΑΣΤΑΣΕΙΣ(m)	ΤΙΜΗ (€)
MMG20X60	0.20X60	36.50
MMG30X60	0.30X60	53.00



### ΧΑΡΤΙ ΠΡΟΣΤΑΣΙΑΣ (ΟΝΤΟΥΛΕ)

ΚΩΔΙΚΟΣ	ΠΕΡΙΓΡΑΦΗ	ΤΙΜΗ (€)
A160101	Χαρτί Προστασίας (ΟΝΤΟΥΛΕ) 1mX37m2 12.5kg	30.00



### ΔΥΧΤΙΑ ΥΑΛΟΠΛΕΓΜΑΤΟΣ - MATRIX EXPERT

ΛΕΠΤΟΜΕΡΕΙΕΣ: Το πλέγμα EXPERT χρησιμοποιείται κυρίως για ενίσχυση σοβάδων.

ΚΩΔΙΚΟΣ	ΒΑΡΟΣ (gr)	ΔΙΑΣΤΑΣΕΙΣ ΡΟΛΟΥ (mm)	CELL SIZE (mm)	ΤΙΜΗ (€)
ΜΑΗFM10X10X20	110gr	0.20X50M	10x10	10.50
ΜΑΗFM10X10X110	110gr	1x50M	10x10	45.00

ΟΙΚΟΔΟΜΙΚΑ ΥΛΙΚΑ ▶ ΔΙΑΦΟΡΑ



### ΣΑΚΟΥΛΑ ΓΙΑ ΜΠΑΖΑ

ΚΩΔΙΚΟΣ	ΠΕΡΙΓΡΑΦΗ	ΤΙΜΗ (€) ΑΝΑ ΚΙΛΟ
SYR004	Σακούλα για μπάζα (20kg/BOX)	5.00



### ΧΑΛΑΖΙΑΚΗ ΑΜΜΟΣ

ΚΩΔΙΚΟΣ	ΠΕΡΙΓΡΑΦΗ	ΤΙΜΗ (€)
STRRWS024	RWS 0.8-1.2MM 25kg/bag RWS024	14.00

### ΔΙΧΤΥ ΣΗΜΑΝΣΗΣ ΔΡΟΜΩΝ - ROAD NET

Πρόκειται για ένα προϊόν για την σήμανση των τεχνικών έργων, δρόμων κτλ. Έχει κίτρινες φθορίζουσες λωρίδες κατά μήκος που το καθιστούν πολύ πιο ευδιάκριτο για τον άνθρωπο.

ΚΩΔΙΚΟΣ	ΠΕΡΙΓΡΑΦΗ	ΤΙΜΗ (€)
MOD0000056	Ρολό 1X100 (ROAD-NET) 70gr/m2	76.00



### ΔΙΧΤΥ ΕΡΓΟΤΑΞΙΩΝ (CO-NET)

Πρόκειται για ένα προϊόν σκαλωσιών, που προστατεύουν από την πτώση υλικών κατά την κατασκευή των οικοδομών. Χαρακτηρίζεται από την μεγάλη του αντοχή στα σκισίματα και την δυνατότητα να περνάει ο αέρας χωρίς να φέρνει αντίσταση στην σκαλωσιά.

ΚΩΔΙΚΟΣ	ΠΕΡΙΓΡΑΦΗ	ΤΙΜΗ (€)
MOD0000066	Ρολό 3X100 (CON-NET) ΜΠΛΕ 80gr/m2	251.00







**A.Epiphaniou**  
**ECOBEST**



**ECOBEST**



## ECOBEST - ΟΠΛΙΣΜΕΝΗ ΘΕΡΜΟΜΟΝΩΤΙΚΗ ΤΟΙΧΟΠΟΙΙΑ



### ΣΥΣΤΗΜΑ ECOBEST

Το σύστημα Ecobest αποτελείται από συναρμολογούμενα πάνελ βιομηχανικής παραγωγής, που χρησιμοποιούνται ως στοιχεία τοιχοπληρώσεις για εσωτερική και εξωτερική τοιχοποιία και προσφέρει μέγιστη δυνατή θερμομόνωση και ηχομόνωση. Η οπλισμένη τοιχοποιία Ecobest παράγεται στις εργοστασιακές εγκαταστάσεις της εταιρείας μας.

Η Εφαρμογή των πάνελ Ecobest είναι κατάλληλη για οικιστικές, βιομηχανικές κα εμπορικές κατασκευές καθώς επίσης σε κάθε τύπου Φέρων Οργανισμό, όπως σε κατασκευές οπλισμένου σκυροδέματος, μεταλλικές και σύμμεικτες κατασκευές προσφέροντας μεγάλη αρχιτεκτονική ευελιξία. Υπερτερώντας σε σύγκριση με συμβατικές τοιχοποιίες, το σύστημα τοιχοποιίας Ecobest έχει αυξημένες αντισεισμικές και μηχανικές αντοχές και προσφέρει μεγάλη εξοικονόμηση ενέργεια με ψηλά και βιοκλιματικά οφέλη.

Τα πάνελ τοιχοποιίας Ecobest διατίθενται σε πάχη από 3 έως και 30cm και σε ύψος μέχρι και 8m κάθε φορά κατά παραγγελία ανάλογα με της αρχιτεκτονικές ανάγκες τις κάθε κατασκευής. Μετά την ολοκλήρωση της συναρμολόγησης και τις τοιχοποιίας και την αγκύρωση τις στον σκελετό, προχωράμε με την επικάλυψη του σκελετού της κατασκευής μας με πάνελ επικάλυψης Ecobest, επιτυγχάνοντας αμφίδρομη μόνωση και μία ομογενή εξωτερική επιφάνεια κτιρίου, εξαλείφοντας τις παραδοσιακές ρωγμές μεταξύ σκελετού και τοιχοποιίας.

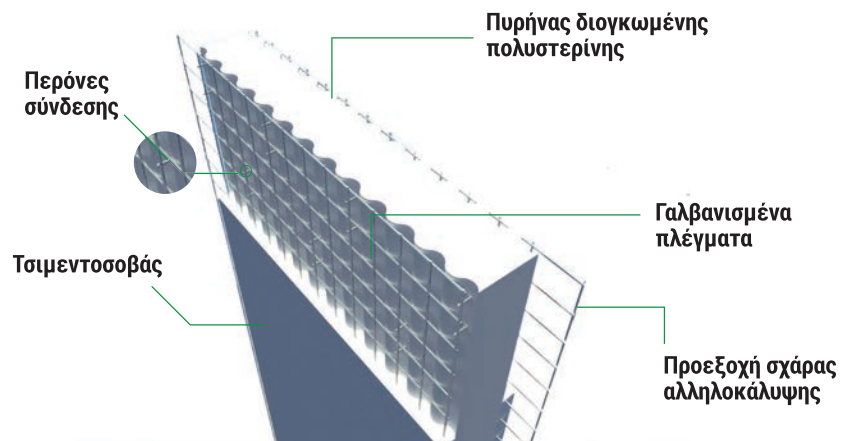

## ΠΛΕΟΝΕΚΤΗΜΑΤΑ

### ΘΕΡΜΟΜΟΝΩΣΗ



Η τοιχοποιία Ecobest, προσφέρει πολύ χαμηλό u-value (συντελεστή θερμοπερατότητας) με αποτέλεσμα να προκύπτει μέχρι και 50% εξοικονόμηση ενέργειας σε ανάγκες θέρμανσης και ψύξης σε σύγκριση με άλλα συστήματα θερμομόνωσης, προσφέροντας μεγάλη οικονομία τόσο σε ηλεκτρικό ρεύμα αλλά και σε πετρέλαιο θέρμανσης. Αντισεισμικό και Ανθεκτικό. Η οπλισμένη τοιχοποιία Ecobest προσφέρει αυξημένες μηχανικές αντοχές και μεγαλύτερη απορρόφηση της σεισμικής ενέργειας σε σύγκριση με παραδοσιακές τοιχοποιίες τούβλου.

### ΑΝΤΙΣΕΙΣΜΙΚΟ



Μέσω της μόνιμης αγκύρωσης της στον σκελετό του κτιρίου και χάρη στο μικρό της βάρος, η οπλισμένη τοιχοποιία Ecobest προσφέρει αυξημένες μηχανικές(στατικές) αντοχές και σημαντικά μεγαλύτερη απορρόφηση σεισμικής ενέργειας σε σύγκριση με τις παραδοσιακές τοιχοποιίες. Η τοιχοποιία Ecobest βελτιώνει ουσιαστικά την βιωσιμότητα και την αντισεισμική συμπεριφορά του κτιρίου.

### ΑΝΩΤΕΡΗ ΑΝΤΟΧΗ ΠΥΡΟΣ



Η τοιχοποιία Ecobest διαθέτει μεγάλη πυραντοχή, καθώς η αντίσταση πυρός της είναι αυξημένη περισσότερο από 2 φορές σε σχέση με συμβατική τοιχοποιία. Δοκιμές πυραντοχής που πραγματοποιήθηκαν σε πάνελ απέδειξαν ότι η πυραντοχή αυτών είναι μεγαλύτερη του REI 170 λεπτά και ανήκει στη κατηγορία Αντοχή Πυρός A2 που δεν συμβάλλει στη επέκταση και ανάπτυξη πυρκαγιάς βάση του EN 13501-1/2002.

### ΟΙΚΟΝΟΜΙΚΟ



Η τοιχοποιία Ecobest είναι η πιο οικονομική λύση στην αγορά σήμερα σε σύγκριση με οποιαδήποτε άλλη τοιχοποιία με αντίστοιχες ιδιότητες θερμομόνωσης και ηχομόνωσης, ενώ με την μείωση του χρόνου αποπεράτωσης του έργου προκύπτει οικονομία στο εργατικό κόστος. Λόγω του ότι οι ενεργειακές απώλειες κατά την λειτουργία του κτιρίου είναι σχεδόν μηδενικές, μειώνεται σημαντικά το κόστος λειτουργίας θέρμανσης και ψύξης όπως και το κόστος των μηχανολογικών εγκαταστάσεων.

### ΚΑΘΑΡΗ ΤΕΧΝΟΛΟΓΙΑ



Το Ecobest μπορεί να χαρακτηριστεί σαν καθαρή τεχνολογία λόγω των χαμηλών εκπομπών διοξειδίων του άνθρακα (carbon footprint) κατά τη διάρκεια της παραγωγής του όσο και για τα ψηλά ενεργειακά οφέλη που προσφέρει. Επίσης μειώνει σημαντικά τις περιβαλλοντικές επιπτώσεις καθώς βασίζεται σε χρήση φιλικών προς το περιβάλλον και πλήρως ανακυκλώσιμων υλικών.

### ΑΡΧΙΤΕΚΤΟΝΙΚΑ ΕΥΕΛΙΚΤΟ



Τα πάνελ Ecobest προσφέρουν μεγάλη αρχιτεκτονικά ελευθερία και προσαρμόζονται εύκολα σε δύσκολο τύπου τοιχοποιίας όπως π.χ. κυκλικά τοιχεία, καμάρες και ακανόνιστου γεωμετρικού σχήματος τοιχοποιίες.

### ΕΛΑΦΡΥ



Χάρη στο μικρό βάρος των πάνελ Ecobest, μειώνεται μέχρι και 60% το φορτίο τις τοιχοποιίας συγκριτικά με συμβατικές τοιχοποιίες με αποτέλεσμα την μείωση της επιβάρυνσης του σκελετού τις οικοδομής, βοηθώντας σημαντικά την στατική συμπεριφορά του κτιρίου σε περίπτωση σεισμού. Επίσης λόγω του μικρού τους βάρους, δεν απαιτούνται ανυψωτικά μηχανήματα στο εργοτάξιο.

ECOBEST



### ΗΧΟΜΟΝΩΣΗ

Λόγω των εξαιρετικών ηχομονωτικών ιδιοτήτων που διαθέτει το σύστημα Ecobest μπορεί να είναι κατάλληλο και για επαγγελματικούς χώρους τέτοιων απαιτήσεων.



### ΜΕΙΩΣΗ ΡΗΓΜΑΤΩΣΕΩΝ

Χάρη στην παρουσία του δομικού πλέγματος και της επικάλυψης του σκελετού με πάνελ επικάλυψης Ecobest σε συνέχεια με την τοιχοποιία, αυξάνονται οι μηχανικές αντοχές του σοβά και εξαλείφουμε της παραδοσιακές ρωγμές μεταξύ σκελετού και τοιχοποιίας.

### ECOBEST

ΚΩΔΙΚΟΣ	ΠΑΧΟΣ(cm)	ΒΑΡΟΣ(KG/M <sup>2</sup> )	ΒΑΡΟΣ ΤΟΙΧΟΥ ΜΕ ΣΟΒΑ (KG/M <sup>2</sup> )	ΣΥΝΤΕΛΕΣΤΗΣ ΘΕΡΜΟΠΕΡΑΤΟΤΗΤΑΣ (u-value)W/m <sup>2</sup> k	ΤΙΜΗ (€)
EBT100	10	6.40	116.40	0.36	37.50/m <sup>2</sup>
EBT150	15	7.10	117.10	0.25	45.50/m <sup>2</sup>
EBT200	20	7.80	117.80	0.19	52.25/m <sup>2</sup>
EBT250	25	8.50	118.50	0.16	59.75/m <sup>2</sup>
EBT300	30	9.20	119.50	0.13	66.00/m <sup>2</sup>







**A.Epiphaniou**  
**PAINTS**  
**& FLOORS**



**ΑΝΤΙΔΙΑΒΡΩΤΙΚΕΣ ΕΠΙΣΤΡΩΣΕΙΣ  
ΕΝΟΣ / ΔΥΟ ΣΥΣΤΑΤΙΚΩΝ**



### ΑΛΚΥΔΙΚΟ ΑΣΤΑΡΙ / ΤΕΛΙΚΟ ΧΡΩΜΑ ΓΡΗΓΟΡΟΥ ΣΤΕΓΝΩΜΑΤΟΣ - SPEED-DRY ALKYD 43140

Ταχυστέγνωτο αντισκωριακό αστάρι /τελική στρώση. Με φωσφορούχο ψευδάργυρο συνιστώμενη χρήση: ως ένα ενιαίο αντισκωριακό αστάρι / τελικό για μεταλλικές κατασκευές, γενικές εργασίες χάλυβα και μια πληθώρα εφαρμογών για τη βαριά και ελαφριά βιομηχανία σιδήρου και χάλυβα, όπου απαιτούνται ιδιότητες ταχείας ξήρανσης. Είναι για γενική χρήση, σε εξωτερικές και εσωτερικές επιφάνειες του χάλυβα. Κατάλληλο για προστασία χάλυβα σε ήπια έως μέτρια ατμοσφαιρικά διαβρωτικά περιβάλλοντα.

ΚΩΔΙΚΟΣ	ΣΥΣΚΕΥΑΣΙΑ	ΧΡΩΜΑ	ΤΙΜΗ (€)
HMPL4314011480002	20Ltr	Γκριζο/Κόκκινο	11.54



### ΤΑΧΥΣΤΕΓΝΩΤΟ ΑΛΚΥΔΙΚΟ ΤΕΛΙΚΟ ΧΡΩΜΑ - ΗΜΡΑΚΙΙΚ ΕΝΑΜΕΛ 53840

Ταχυστέγνωτο αλκυδικό τελικό χρώμα, με καλή στιλπνότητα και διατήρηση του χρώματος. Συνιστώμενη χρήση: Ως τελικό χρώμα για χάλυβα, σε ελαφρώς έως μέτρια διαβρωτικά περιβάλλοντα.

ΚΩΔΙΚΟΣ	ΣΥΣΚΕΥΑΣΙΑ	ΧΡΩΜΑ	ΤΙΜΗ (€)
HMPL53840.0001020	20Ltr	Χρωματολόγιο RAL	16.15
HMPL53840.000105	5Ltr		16.92



### ΕΛΑΙΟ-ΡΗΤΙΝΟΥΧΟ ΧΡΩΜΑ ΑΛΟΥΜΙΝΙΟΥ ΓΕΝΙΚΗΣ ΧΡΗΣΗΣ - HEMPEL'S SILVIUM 51570

Ελαιο-ρητινούχο χρώμα αλουμινίου γενικής χρήσης, με πολύ καλή αντανάκλαση του φωτός. Συνιστώμενη χρήση: Ως τελική στρώση σε χαλύβδινους και ξύλινους εξωτερικούς και εσωτερικούς χώρους, εκτεθειμένοι σε ελαφρώς έως μέτρια διαβρωτικά περιβάλλοντα, στους οποίους απαιτείται απόχρωση αλουμινίου ή αντανάκλαση φωτός. Επίσης συνιστάται για ζεστές επιφάνειες, θερμοκρασίας έως και 200C0.

ΚΩΔΙΚΟΣ	ΣΥΣΚΕΥΑΣΙΑ	ΧΡΩΜΑ	ΤΙΜΗ (€)
HMPL5157019000005	5Ltr	Αλουμίνιο	14.62



### ΤΕΛΙΚΟ ΧΡΩΜΑ ΒΑΣΕΩΣ ΑΚΡΥΛΙΚΗΣ ΡΗΤΙΝΗΣ - ΗΜΡΑΤΕΧ ΕΝΑΜΕΛ 56360

Τελικό χρώμα βάσεως ακρυλικής ρητίνης, μη χλωριωμένο, φυσικού στεγνώματος, για τέλεια στιλπνότητα και διατήρηση του χρώματος. Συνιστώμενη χρήση: Ως τελικό χρώμα για επιφάνειες εσωτερικού και εξωτερικού χώρου με συστήματα HEMPATEX, σε μέτρια έως πολύ διαβρωτικά περιβάλλοντα.

ΚΩΔΙΚΟΣ	ΣΥΣΚΕΥΑΣΙΑ	ΧΡΩΜΑ	ΤΙΜΗ (€)
HMPL56360.0001020	20Ltr	Χρωματολόγιο RAL	11.90



### ΠΟΛΥΣΙΛΟΞΑΝΙΚΟ ΧΡΩΜΑ ΜΕ ΑΛΟΥΜΙΝΙΟ - HEMPEL'S SILICONE ALUMINIUM 56914

Πολυσιλοξανικό χρώμα με αλουμίνιο, ανθεκτικό στη θερμότητα. Συνιστώμενη χρήση: Για μακροπρόθεσμη προστασία αγωγών ζεστού νερού, αγωγών εξάτμισης, καπνοδόχων και άλλων ζεστών επιφανειών. Μέγιστη ξηρή έκθεση 600 C0.

ΚΩΔΙΚΟΣ	ΣΥΣΚΕΥΑΣΙΑ	ΧΡΩΜΑ	ΤΙΜΗ (€)
HMPL5691019000	5Ltr	Αλουμίνιο	26.15



### ΑΣΦΑΛΤΟΥΧΟ ΧΡΩΜΑ ΦΥΣΙΚΟΥ ΣΤΕΓΝΩΜΑΤΟΣ - HEMPEL HEMPINOL 10220

Ασφαλτούχο χρώμα, φυσικού στεγνώματος, με μεβράνη μεγάλου πάχους. Συνιστώμενη χρήση: Για οικονομική βραχυπρόθεσμη έως μεσοπρόθεσμη αντιδιαβρωτική προστασία εσωτερικών και εξωτερικών χαλύβδινων χώρων που δεν εκτίθενται σε άμεσο ηλιακό φως. Μη ανθεκτικό στη συνεχή μηχανική καταπόνηση.

ΚΩΔΙΚΟΣ	ΣΥΣΚΕΥΑΣΙΑ	ΧΡΩΜΑ	ΤΙΜΗ (€)
HMPL102201999018	18kg	Μαύρο	13.08





### ΕΠΟΞΙΚΟ ΠΡΟΠΑΡΑΣΚΕΥΑΣΤΙΚΟ ΠΟΛΥΑΜΙΔΙΚΟ ΑΣΤΑΡΙ - HEMPEL'S SHOPPRIMER E 15275

Εποξικό προπαρασκευαστικό πολυαμιδικό αστάρι δύο συστατικών, εμπλουτισμένο με φωσφορικό ψευδάργυρο για πρόληψη της σκουριάς. Είναι σχεδιασμένο για εφαρμογή σε αυτόματο μηχάνημα βαφής. Συνιστώμενη χρήση: Ως προπαρασκευαστικό αστάρι για λαμαρίνες και άλλες επιφάνειες δομικού χάλυβα, κατά τα στάδια αποθήκευσης και κατασκευής.

ΚΩΔΙΚΟΣ	ΣΥΣΚΕΥΑΣΙΑ	ΧΡΩΜΑ	ΤΙΜΗ (€)
HMPL1527550890	20Ltr	Κόκκινο	8.72



### ΤΑΧΥΣΤΕΓΝΩΤΟ ΕΠΟΞΙΚΟ ΧΡΩΜΑ - HEMPADUR SPEED DRY ZP 500

Το HEMPADUR SPEED-DRY ZP 500 είναι δύο συστατικών εποξειδική βαφή, η οποία συνδυάζει τον υψηλό όγκο στερεών με μικρό χρόνο στεγνώματος και με ευέλικτες ιδιότητες εφαρμογής. Περιέχει φωσφορικό ψευδάργυρο για καλύτερη προστασία από τη διάβρωση. Συνιστώμενη χρήση: Το HEMPADUR SPEED-DRY ZP 500 είναι κατάλληλο για χειραία αντιδιαβρωτική προστασία των νέων μεταλλικών κατασκευών όπου απαιτείται ταχύτητα για σύντομους χρόνους επαναβαφής, όπως ο χάλυβας για τα κτίρια του εργοστασίου, στάδια, εκθεσιακά κέντρα, αεροδρόμια, σταθμοί ηλεκτροπαραγωγής, διυλιστήρια, χημικές και πετροχημικές εγκαταστάσεις.

ΚΩΔΙΚΟΣ	ΣΥΣΚΕΥΑΣΙΑ	ΧΡΩΜΑ	ΤΙΜΗ (€)
HMPL1750017330	20Ltr	Γκριζο	14.23



### ΕΠΟΞΙΚΟ ΑΣΤΑΡΙ ΜΕ ΕΝΕΡΓΟ ΨΕΥΔΑΡΓΥΡΟ - HEMPADUR AVANTGUARD 750

Το HEMPADUR AvantGuard 750 είναι ένα εποξικό αστάρι δύο συστατικών με ενεργό ψευδάργυρο και ανταποκρίνεται σε απαίτηση του ISO 12944 Part 5, 2007 και Level 3, type II του SSPC Paint 20, 2002. Μπορεί να αξιοποιήσει το ASTM D520, type II zinc dust. Συνιστώμενη χρήση: Ως μακράς διάρκειας αστάρι πολλαπλών εφαρμογών για τη προστασία χάλυβα σε εξαιρετικά διαβρωτικά περιβάλλοντα.

ΚΩΔΙΚΟΣ	ΣΥΣΚΕΥΑΣΙΑ	ΧΡΩΜΑ	ΤΙΜΗ (€)
-	10Ltr	Γκρι	



### ΕΠΟΞΙΚΟ ΠΟΛΥΑΜΙΔΙΚΟ ΑΣΤΑΡΙ - HEMPADUR 15553

Εποξικό πολυαμιδικό χρώμα δύο συστατικών. Όταν σκληραίνει, δημιουργεί μια εύκαμπτη επίστρωση με καλή πρόσφυση και αξιόλογη αντοχή στην τριβή και την κρούση. Περιέχει φωσφορικό ψευδάργυρο. Σκληραίνει σε θερμοκρασία μέχρι -10 Co. Συνιστώμενη χρήση: Ως αστάρι για συστήματα HEMPATEX, HEMPADUR και HEMPATHANE, για γαλβανισμένες, αλουμινένιες και ανοξειδωτες επιφάνειες, σε μέτρια έως πολύ διαβρωτικά περιβάλλοντα. Ενδείκνυται επίσης όταν η επιφάνεια δεν μπορεί να γίνει τραχιά.

ΚΩΔΙΚΟΣ	ΣΥΣΚΕΥΑΣΙΑ	ΧΡΩΜΑ	ΤΙΜΗ (€)
HMPL1555311630020	20Ltr	Off-white	11.69
HMPL155531163005	5Ltr	Off-white	12.31

NEW



### ΕΠΟΞΙΚΟ ΧΡΩΜΑ ΔΥΟ ΣΥΣΤΑΤΙΚΩΝ – HEMPADUR EASY 47700

Hempadur Easy 47700 είναι εποξικό χρώμα υψηλού πάχους μεμβράνης, το οποίο όταν ξηρανθεί τελείως δημιουργεί μια επιφάνεια ιδιαίτερα ανθεκτική στην τριβή και στο θαλασσινό νερό.

ΚΩΔΙΚΟΣ	ΣΥΣΚΕΥΑΣΙΑ	ΧΡΩΜΑ	ΤΙΜΗ (€)
HMPL477001148020	20Ltr	Καφετί/Κόκκινο	14.62



### ΕΠΟΞΙΚΟ ΠΟΛΥΑΜΙΔΙΚΟ ΧΡΩΜΑ - HEMPADUR MASTIC 45880

Εποξικό πολυαμιδικό χρώμα δύο συστατικών, υψηλού όγκου στερεών και με μεμβράνη υψηλού πάχους. Δημιουργεί μία σκληρή και γερή επίστρωση, έχει καλές ιδιότητες αδιαβροχοποίησης και σκληραίνει σε χαμηλές θερμοκρασίες. Συνιστώμενη χρήση: Ως σύστημα χρώματος καλής διεισδυτικότητας που δεν χρειάζεται αστάρωμα (selfpriming), ή ως ενδιάμεση ή τελική επίστρωση σε συστήματα χρώματος υψηλής αντοχής, όπου απαιτούνται χαμηλές ΠΟΕ και μεγάλο πάχος της μεμβράνης.

ΚΩΔΙΚΟΣ	ΣΥΣΚΕΥΑΣΙΑ	ΧΡΩΜΑ	ΤΙΜΗ (€)
HMPL45880.0001020	20Ltr	Χρωματολόγιο RAL	17.31
HMPL45880.000105	5Ltr	Χρωματολόγιο RAL	18.46



### ΦΑΙΝΟΛΙΚΟ ΕΠΟΞΙΚΟ ΧΡΩΜΑ (NOVOLAC) - HEMPADUR 85671

Φαινολική αμινική εποξική (novolac) επίστρωση δύο συστατικών, με πολύ καλή πρόσφυση και αντοχή στην υψηλή θερμοκρασία, το νερό και τα χημικά. Συνιστώμενη χρήση: Ως εσωτερική επένδυση σε δεξαμενές, αγωγούς ζεστού νερού, άλμης, αργού πετρελαίου. Για την επένδυση δεξαμενών πόσιμου νερού. Ως αστάρι σε συγκεκριμένα συστήματα χρώματος.

ΚΩΔΙΚΟΣ	ΣΥΣΚΕΥΑΣΙΑ	ΧΡΩΜΑ	ΤΙΜΗ (€)
HMPL85671-1115020	20Ltr	Ελαφρύ Γκριζο	18.46
HMPL85671-1163020	20Ltr	Off-White	15.38
HMPL85671-5090020	20Ltr	Κόκκινος	18.45



### ΑΚΡΥΛΙΚΟ ΠΟΛΥΟΥΡΕΘΑΝΙΚΟ ΤΕΛΙΚΟ ΧΡΩΜΑ - HEMPATHANE TOP COAT 55210

Ακρυλικό πολυουρεθανικό τελικό χρώμα, δύο συστατικών, σκλήρυνσης με αλειφατικό ισοκυανικό, με καλή στιλπνότητα και διατήρηση του χρώματος. Συνιστώμενη χρήση: Ως τελικό χρώμα για την προστασία του δομικού χάλυβα σε πολύ διαβρωτικά περιβάλλοντα, όπου απαιτείται η διατήρηση της στιλπνότητας.

ΚΩΔΙΚΟΣ	ΣΥΣΚΕΥΑΣΙΑ	ΧΡΩΜΑ	ΤΙΜΗ (€)
HMPL55210.0001020	20Ltr	Χρωματολόγιο RAL	15.00
HMPL55210.000105	5Ltr	Χρωματολόγιο RAL	18.46

ΜΠΟΓΙΕΣ & ΠΑΤΩΜΑΤΑ ▶ ΑΝΤΙΔΙΑΒΡΩΤΙΚΕΣ ΕΠΙΣΤΡΩΣΕΙΣ ΔΥΟ ΣΥΣΤΑΤΙΚΩΝ



### THINNER ΓΙΑ ΑΡΑΙΩΣΗ ΕΠΟΞΙΚΩΝ ΧΡΩΜΑΤΩΝ - THINNER 08450

ΚΩΔΙΚΟΣ	ΣΥΣΚΕΥΑΣΙΑ	ΤΙΜΗ (€)
HMPL084500000002	20Ltr	6.54
HMPL084500000001	1Ltr	17.00
HMPL0845000000005	5Ltr	8.08
HMPL0845000000075	0.75Ltr	8.72



### THINNER ΓΙΑ ΑΡΑΙΩΣΗ ΕΝΟΣ ΣΥΣΤΑΤΙΚΟΥ & ΠΟΛΥΟΥΡΕΘΑΝΙΚΩΝ ΧΡΩΜΑΤΩΝ - THINNER 08080

ΚΩΔΙΚΟΣ	ΣΥΣΚΕΥΑΣΙΑ	ΤΙΜΗ (€)
HMPL0808000000002	20Ltr	6.15
HMPL0808000000000	5Ltr	9.15
HMPL0808000000075	0.75Ltr	7.93





**ΧΡΩΜΑΤΑ ΠΥΡΟΠΡΟΣΤΑΣΙΑΣ  
ΓΙΑ ΜΕΤΑΛΛΑ**



### ΥΔΑΤΟΔΙΑΛΥΤΟ ΧΡΩΜΑ ΠΥΡΟΠΡΟΣΤΑΣΙΑΣ - HEMPACORE AQ 48860

Το HEMPACORE AQ 48860 είναι ένα ενός συστατικού υδατοδιάλυτο χρώμα, χωρίς χλώριο φυσικού στεγνώματος, φυσική ξήρανση διογκωμένου επιστρώματος για την παθητική πυροπροστασία του δομικού χάλυβα κατά κυτταρινικής φωτιάς. Δεν έχει VOC (σύμφωνα με το ISO11890-2) και είναι κατάλληλο για εφαρμογές σε βιομηχανικές μονάδες, δημόσια κτίρια, στάδια, εκθεσιακούς χώρους. Συνιστώμενη χρήση: 1. Ως διογκούμενη πυροπροστασία για δομικό χάλυβα στο εσωτερικό. Χρησιμοποιείται μέχρι προϋποθέσεις C2 (ISO 12944-2: 1998): κατάλληλο για I-δοκάρια, I-στήλες και κοίλα είδη με στήλες. 2. Ως τοπική επισκευή για κατεστραμμένες περιοχές όπου πρόσφατα εφαρμόστηκε HEMPACORE AQ.

ΚΩΔΙΚΟΣ	ΣΥΣΚΕΥΑΣΙΑ	ΧΡΩΜΑ	ΤΙΜΗ (€)
-	20Ltr	Λευκό	-



### ΧΡΩΜΑ ΠΥΡΟΠΡΟΣΤΑΣΙΑΣ ΔΙΑΛΥΤΟΥ - HEMPAFIRE PRO 315 FAST DRY

Το Hempafire Pro 315 Fast Dry είναι μια διογκούμενη με βάση τον διαλύτη επίστρωση ενός συστατικού με φυσικό στέγνωμα για παθητική πυροπροστασία του δομικού χάλυβα από πυρκαγιές από κυτταρινικό υλικό. Είναι βελτιστοποιημένη για R30 & R60 και για εφαρμογές εντός καταστήματος και επιτόπιες εφαρμογές. Η πυροπροστασία στο R90 μπορεί να είναι δυνατή ανάλογα με το έργο. Ως διογκούμενη πυροπροστασία για δομικό χάλυβα σε εσωτερικές και εξωτερικές συνθήκες συντήρησης, μέχρι και τον τύπο X (EAD350402-00-1106) και τις συνθήκες C4 (ISO 12944-2). Κατάλληλο για δοκούς διατομής I, στήλες H, κοίλα τμήματα και κυψελοειδείς δοκούς. Ως επίστρωση επισκευής και ρετουσαρίσματος για κατεστραμμένες περιοχές όπου πρόσφατα εφαρμόστηκε το Hempafire Pro 315 Fast Dry.

ΚΩΔΙΚΟΣ	ΣΥΣΚΕΥΑΣΙΑ	ΧΡΩΜΑ	ΤΙΜΗ (€)
HMPL4336110000	20Ltr	Λευκό	20.00



### ΧΡΩΜΑ ΠΥΡΟΠΡΟΣΤΑΣΙΑΣ ΔΙΑΛΥΤΟΥ - HEMPACORE ONE FD 43601

Το HEMPACORE ONE FD 43601 είναι ένα ενός συστατικού, βάσης διαλύτου, γρήγορου στεγνώματος πυράντοχο χρώμα για παθητική προστασία σιδηροκατασκευών εναντίον σε κυτταρινική φωτιά. Είναι κατάλληλο για εφαρμογή σε εσωτερικούς και εξωτερικούς χώρους. Συνιστώμενη χρήση: 1. Ως πυράντοχο για προστασία από φωτιά για σιδηροκατασκευές σε εσωτερικούς και εξωτερικούς χώρους. Κατάλληλο για I - δοκούς, I - κολώνες και κοιλοδοκούς. 2. Για επισκευή και τοπικό χρωματισμό σε κατεστραμμένες επιφάνειες φρεσκοχρωματισμένων με HEMPACORE ONE 43601. 3. Εφαρμογή μέχρι 1100 μικρά πάχους ξηρής μεμβράνης χρώματος που αντιστοιχεί σε 1466 μικρά υγρής μεμβράνης χρώματος. Δοκιμασμένο και εγκεκριμένο σύμφωνα με το EN 13381-8 για μέχρι 120 λεπτά προστασία από φωτιά.

ΚΩΔΙΚΟΣ	ΣΥΣΚΕΥΑΣΙΑ	ΧΡΩΜΑ	ΤΙΜΗ (€)
-	20Ltr	Λευκό	-



**ΠΑΤΗΤΗ ΤΣΙΜΕΝΤΟΚΟΝΙΑ**



### PRO CONTACT – ΧΑΛΑΖΙΑΚΟ ΑΣΤΑΡΙ ΠΡΟΣΦΥΣΗΣ

Ειδικό, έτοιμο προς χρήση βιομηχανικό αστάρι ειδικής σύνθεσης με συνθετικές ρητίνες και χαλαζιακά αδρανή επιλεγμένης κοκκομετρίας, το οποίο δημιουργεί εξαιρετική πρόσφυση σε μη συνήθη υποστρώματα, τα οποία έχουν λεία επιφάνεια ή χαμηλή απορροφητικότητα.

ΚΩΔΙΚΟΣ	ΣΥΣΚΕΥΑΣΙΑ(kg)	ΤΙΜΗ (€)
MAR0012607	5kg	22.75
MAR0012313	20kg	76.00



### VELVET DECO SUPERIA - ΛΕΠΤΟΚΟΚΚΗ ΔΙΑΚΟΣΜΗΤΙΚΗ ΠΑΤΗΤΗ ΤΣΙΜΕΝΟΚΟΝΙΑ

Το MARMOLINE VELVET DECO SUPERIA είναι έτοιμο προς χρήση σύστημα ρητινούχων κονιαμάτων με βάση το λευκό τσιμέντο υψηλών αντοχών. Χρησιμοποιείται για τη δημιουργία πολύ λείας τελικής επιφάνειας, υψηλής αντοχής και αισθητικής σε δάπεδα, τοίχους κτλ. Εφαρμόζεται σε λεπτά πάχη (3 mm), προσφέρει υδαταπωθητικότητα και περιέχει ειδική κοκκομετρία, άριστα επιλεγμένα αδρανή και βελτιωτικά πρόσθετα για αντοχή στην τριβή. Είναι κατάλληλο για εφαρμογές τόσο σε επιφάνειες από λείο μπετόν, όσο και σε παλιές επιφάνειες από παλιό πλακάκι, παλιά μωσαϊκά, παλιές στρώσεις μαρμάρων, σοβά, με την κατάλληλη προεργασία ανάλογα το υπόστρωμα, σε συνδυασμό με το χαλαζιακό αστάρι MARMOLINE PRO CONTACT. Οι εφαρμογές που μπορεί να έχει είναι πολλαπλές, ανάλογα την αισθητική του αρχιτέκτονα και του διακοσμητή. Βρίσκουν εφαρμογή σε καταστήματα και οικίες σε εσωτερικούς αλλά και σε εξωτερικούς χώρους, σε μπάνια – σκάλες – κουζίνες – κτιστά κρεβάτια – ντουζιέρες κλπ.

ΚΩΔΙΚΟΣ	ΠΕΡΙΓΡΑΦΗ	ΣΥΣΚΕΥΑΣΙΑ(kg)	ΤΙΜΗ (€)
MAR0023385	Velvet Deco Superia 1 FLEX	25kg	50.00
MAR0023384	Velvet Deco Superia 3 FINISH	20kg	37.00
MAR0023388	Velvet Deco Superia 2 RESIN	5kg	52.50



### POWDER COLOUR-ΦΥΣΙΚΗ ΧΡΩΣΤΙΚΗ ΣΕ ΜΟΡΦΗ ΠΟΥΔΡΑΣ

Φυσικές οικολογικές χρωστικές, προερχόμενες από φυσικά οξειδία μετάλλων ακίνδυνα προς τον άνθρωπο και το περιβάλλον. Διατίθενται σε πολλά βασικά χρώματα, με τα οποία μπορείτε να δημιουργήσετε απεριόριστο αριθμό τελικών αποχρώσεων της δικής σας επιλογής.

ΚΩΔΙΚΟΣ	ΣΥΣΚΕΥΑΣΙΑ(gr)	ΧΡΩΜΑ	ΤΙΜΗ (€)
MAR0012613	250gr	Μαύρο	6.00
MAR0012610	250gr	Καφέ	6.00
MAR0012612	250gr	Μπέζ	6.00
MAR0012616	250gr	Όχρα	6.00
MAR0012614	250gr	Λευκό	6.00
MAR0012611	250gr	Πράσινο	11.00

NEW



### VELVET LIQUID P.U. – ΠΟΛΥΟΥΡΕΘΑΝΙΚΟ ΠΡΟΣΤΑΤΕΥΤΙΚΟ ΒΕΡΝΙΚΙ

Το Velvet Aqua PU είναι 2-συστατικών, ματ, αλειφατικό πολυουρεθανικό βερνίκι υδατικής βάσεως. Είναι ιδανικό ως προστατευτικό βερνίκι πάνω από διακοσμητικά επιχρίσματα (συστήματα πατητής τσιμεντοκονίας τσιμεντοειδούς & ακρυλικής βάσης) και τεχνοτροπίες, καθώς και για ξύλινες επιφάνειες και ορυκτά (τσιμεντοειδούς βάσης) υποστρώματα. Είναι κατάλληλο για εσωτερική και εξωτερική χρήση.

ΚΩΔΙΚΟΣ	ΣΥΣΚΕΥΑΣΙΑ	ΤΙΜΗ (€)
MAR0046483	5kg	145.00



### VELVET LIQUID P.U. – ΠΟΛΥΟΥΡΕΘΑΝΙΚΟ ΠΡΟΣΤΑΤΕΥΤΙΚΟ ΒΕΡΝΙΚΙ

Διαφανής, αλειφατικής βάσεως πολυουρεθάνη, ενός συστατικού χωρίς διαλύτες με σατινέ/ματ φινίρισμα. Κατά την εφαρμογή πολυμερίζεται από την υγρασία του περιβάλλοντος και δημιουργεί μια ενιαία ελαστική υδρόφοβη μεμβράνη, δίνοντας στην επιφάνεια εξαιρετική αντοχή στην τριβή και σε άλλες καταπονήσεις. Είναι ανθεκτική στη UV ακτινοβολία

ΚΩΔΙΚΟΣ	ΣΥΣΚΕΥΑΣΙΑ	ΤΙΜΗ (€)
MAR0015230	1Ltr	71.00



### VELVET LIQUID S.

ΚΩΔΙΚΟΣ	ΣΥΣΚΕΥΑΣΙΑ	ΤΙΜΗ (€)
MAR0012626	5Ltr	233.00



### VELVET PRIMER – ΑΣΤΑΡΙ ΓΙΑ ΒΕΡΝΙΚΙ ΠΑΤΗΤΗΣ ΤΣΙΜΕΝΤΟΚΟΝΙΑΣ

Επαλειψόμενο διαφανές αστάρι νερού. Βελτιώνει την πρόσφυση του βερνικιού σε απορροφητικά υποστρώματα όπως η πατητή τσιμεντοκονία. Βελτιώνει την πρόσφυση του βερνικιού σε απορροφητικά υποστρώματα όπως η πατητή τσιμεντοκονία.

ΚΩΔΙΚΟΣ	ΣΥΣΚΕΥΑΣΙΑ	ΤΙΜΗ (€)
MAR0012670	1Ltr	9.00
MAR0012669	5Ltr	34.00



### MS33 – ΔΙΑΦΑΝΕΣ ΣΙΛΙΚΟΝΟΥΧΟ ΣΤΕΓΑΝΩΤΙΚΟ ΧΩΡΙΣ ΔΙΑΛΥΤΕΣ

Συνθετικό πρόσμικτο γαλάκτωμα κονιαμάτων και σταθεροποιητής επιφανειών σκυροδέματος. Βελτιώνει την εργασιμότητά τους ενώ παράλληλα αυξάνει τις μηχανικές και χημικές αντοχές τους. Λόγω της μελετημένης σύνθεσής του αυξάνει την πρόσφυση, την ελαστικότητα και τη στεγανοποίηση τόσο των έτοιμων, όσο και των παραδοσιακών κονιαμάτων.

ΚΩΔΙΚΟΣ	ΣΥΣΚΕΥΑΣΙΑ(kg)	ΤΙΜΗ (€)
MAR0011863	5kg	47.00
MAR0011862	20kg	165.00

## POWDER COLOUR

### Χρωματισμός:

Με τις 8 βασικές αποχρώσεις των χρωστικών σε μορφή πούδρας MARMOLINE POWDER COLOUR μπορείτε να δημιουργήσετε απεριόριστο αριθμό τελικών αποχρώσεων της δικής σας επιλογής.

### Δημιουργήστε μοναδικές αποχρώσεις

Οι προτεινόμενες αποχρώσεις προκύπτουν από τη ανάμιξη των χρωστικών Marmoline Powder Colour με 1 συσκευασία 20kg SUPERIA 3 Finish. Οι χρωστικές αναμιγνύονται με μικρή ποσότητα καθαρού νερού. Ρίξτε τη μισή ποσότητα τσιμεντοκονίας σιγά-σιγά στη συνολική απαιτούμενη ποσότητα νερού. Κατόπιν προσθέστε το μίγμα νερού-χρωστικής και αναδεύστε καλά. Ολοκληρώσε το τελικό μίγμα προσθέτοντας σταδιακά την υπόλοιπη ποσότητα τσιμεντοκονίας και αναδεύστε με δράπανο χαμηλών στροφών, μέχρι να πετύχετε ομοιογενή, λεπτόρρευστη μάζα, χωρίς σβώλους και με την επιθυμητή εργασιμότητα.

### Σύμβολα Χρωστικών:

**B Powder Colour Black** / Μαύρο

**G Powder Colour Green** / Πράσινο

**T Powder Colour Brown** / Καφέ

**R Powder Colour Red** / Κόκκινο

**C Powder Colour Blue** / Μπλε

**E Powder Colour Beige Brown** / Μπέζ Καφέ

**Y Powder Colour Yellow Ochre** / Ωχρα

**W Powder Colour White** / Λευκό

### Δοσολογία:

Κάθε συσκευασία χρωστικής POWDER COLOUR περιέχει 250gr χρωστικής, μοιρασμένα σε 5 σακουλάκια των 50gr το καθένα.

Το σακουλάκι των 50gr αποτελεί τη βάση στον υπολογισμό της δοσολογίας.

Έτσι για παράδειγμα:

- Για το G1 υπολογίζουμε μία δόση 50gr πράσινης χρωστικής.
  - Για το R2 δύο δόσεις κόκκινης χρωστικής, άρα 100gr.
  - Για το B5 πέντε δόσεις μαύρης χρωστικής, άρα 250gr δηλαδή ολόκληρη τη συσκευασία.
- Αντίστοιχα στους συνδιασμούς επιλέγουμε 2 ή και περισσότερες χρωστικές, π.χ B1-C4 ισοδυναμεί με 1 δόση μαύρης χρωστικής και 4 δόσεις γαλάζιας.

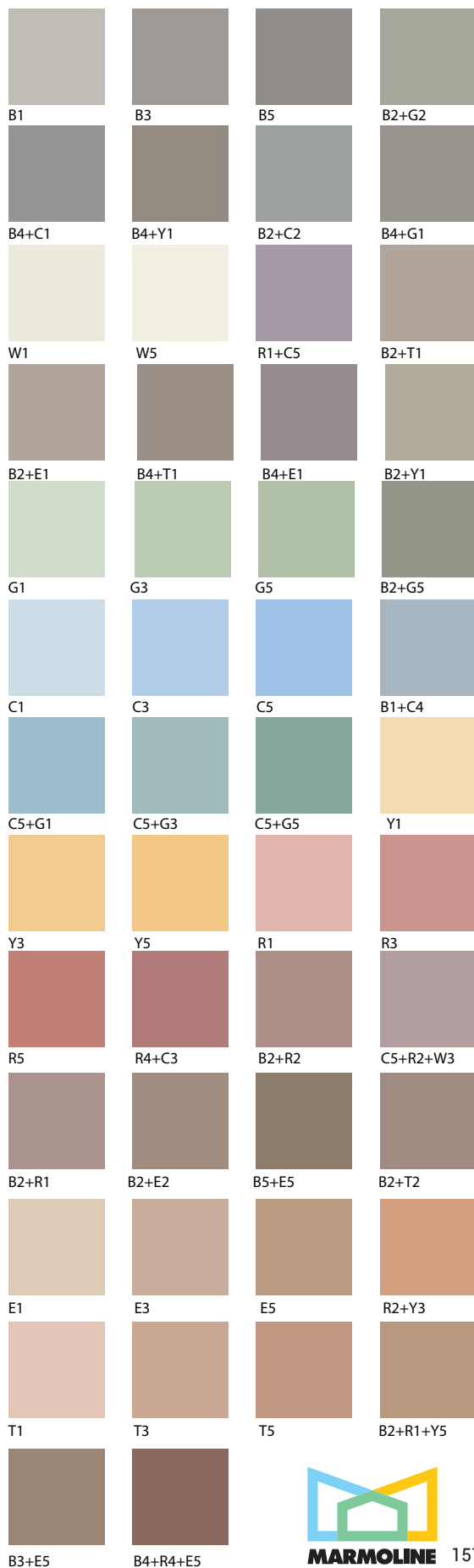



**ΧΡΩΜΑΤΑ**

**MST11 – ΑΚΡΥΛΙΚΟ ΑΣΤΑΡΙ ΝΕΡΟΥ**

Ακρυλικό διαφανές αστάρι νερού για την προετοιμασία των επιφανειών πριν το βάψιμο. Μπορεί να χρησιμοποιηθεί σε εσωτερικές και εξωτερικές επιφάνειες, οι οποίες είναι απορροφητικές και δημιουργεί καλύτερη πρόσφυση της επόμενης στρώσης σοβά ή του χρώματος με το υπόστρωμα αποτρέποντας το ξεφλούδισμα. Διαφέρει σημαντικά έναντι των κοινών ασταριών, διότι τα σωματίδια της ρητίνης είναι δέκα φορές μικρότερα, με αποτέλεσμα να διεισδύει βαθιά μέσα στην επιφάνεια του υποστρώματος και να δημιουργεί καλύτερη αγκύρωση.

ΚΩΔΙΚΟΣ	ΣΥΣΚΕΥΑΣΙΑ(kg)	ΤΙΜΗ (€)
MAR0011860	5kg	31.00
MAR0011861	20kg	104.00

**FLYING COLOURS INTERIOR - ΠΛΑΣΤΙΚΟ ΧΡΩΜΑ ΕΞΩΤΕΡΙΚΗΣ ΧΡΗΣΗΣ**

Υψηλής ποιότητας, πλαστικό χρώμα για εσωτερική χρήση. Απλώνει εξαιρετικά και δίνει μια ομοιόμορφη λεία επιφάνεια ματ βελούδινης υφής. Είναι άοσμο, χαρακτηρίζεται από υψηλή καλυπτικότητα, πολύ καλή εργασιμότητα, αποτρέπει τη συγκέντρωση ρυτίπων, με υψηλές αντοχές στο πλύσιμο και το καθαρίσµα.

ΚΩΔΙΚΟΣ	ΣΥΣΚΕΥΑΣΙΑ(l)	ΧΡΩΜΑ	ΤΙΜΗ (€)
MAR0012632	10Ltr	X. White	115.50
MAR0012650	3Ltr	X. White	35.00
MAR0012701	0.75Ltr	X. White	8.00

**FLYING COLOURS EXTERIOR - ΕΞΑΙΡΕΤΙΚΗΣ ΠΟΙΟΤΗΤΑΣ ΑΚΡΥΛΙΚΟ ΧΡΩΜΑ ΕΞΩΤΕΡΙΚΗΣ ΧΡΗΣΗΣ**

Υψηλής ποιότητας ακρυλικό χρώμα για εξωτερική χρήση. Απλώνεται εύκολα και δίνει μια επιφάνεια ματ, αδιάβροχη και με ικανότητα διαπνοής. Χαρακτηρίζεται από πολύ ισχυρή πρόσφυση με το υπόστρωμα, καλή εργασιμότητα, μεγάλη καλυπτικότητα και αντοχή στις δυσμενείς καιρικές συνθήκες.

ΚΩΔΙΚΟΣ	ΣΥΣΚΕΥΑΣΙΑ(l)	ΧΡΩΜΑ	ΤΙΜΗ (€)
MAR0012629	10Ltr	X. White	132.00
MAR0012648	3Ltr	X. White	32.50
MAR0012706	0.75Ltr	X. White	13.00

**SUPER PAINT - ΕΛΑΣΤΟΜΕΡΕΣ ΣΤΕΓΑΝΩΤΙΚΟ ΧΡΩΜΑ**

Ακρυλικό, ελαστομερές, προστατευτικό /μονωτικό χρώμα, με βάση ελαστομερείς, 100% ακρυλικές ρητίνες, που προσφέρει εγγύηση υψηλής προστασίας των εξωτερικών επιφανειών τοιχοποιίας σε βάθος χρόνου.

ΚΩΔΙΚΟΣ	ΣΥΣΚΕΥΑΣΙΑ(l)	ΧΡΩΜΑ	ΤΙΜΗ (€)
MAR0012645	10Ltr	X. White	99.25
MAR0012668	5Ltr	X. White	65.00
MAR0012711	0.75Ltr	X. White	8.00



### DECOR UNI PAINT - ΥΨΗΛΗΣ ΑΠΟΔΟΣΗΣ ΧΡΩΜΑ ΕΣΩΤΕΡΙΚΗΣ ΧΡΗΣΗΣ

Πλαστικό χρώμα για εσωτερική χρήση. Απλώνει εξαιρετικά και δίνει μια κλασική λεία ματ επιφάνεια. Χαρακτηρίζεται από καλή καλυπτικότητα και εργασιμότητα.

ΚΩΔΙΚΟΣ	ΣΥΣΚΕΥΑΣΙΑ(l)	ΧΡΩΜΑ	ΤΙΜΗ (€)
MAR0012664	3lt	White	19.20
MAR0012875	0,75lt	White	7.00
MAR0009413	9lt	White	49.90
MAR0012876	0,75lt	Extra White	7.00
MAR0012649	3lt	Extra White	22.50
MAR0009412	9lt	Extra White	66.00



### UNI PAINT ACRYL - ΑΚΡΥΛΙΚΟ ΧΡΩΜΑ ΕΞΩΤΕΡΙΚΗΣ ΧΡΗΣΗΣ ΜΕ ΜΕΓΑΛΗ ΑΝΤΟΧΗ ΣΤΑ ΑΛΚΑΛΙΑ

Ακρυλικό τσιμεντόχρωμα νερού για εξωτερική χρήση. Χαρακτηρίζεται από καλή καλυπτικότητα και εργασιμότητα. Παρουσιάζει μεγάλη αντοχή στα αλκάλια, σε νέες ή επαναβαφόμενες επιφάνειες με μεγάλη αντοχή στις δυσμενείς καιρικές συνθήκες

ΚΩΔΙΚΟΣ	ΣΥΣΚΕΥΑΣΙΑ(l)	ΧΡΩΜΑ	ΤΙΜΗ (€)
MAR0013471	0.75lt	White	6.40
MAR0013474	3lt	White	31.00
MAR0013475	9lt	White	65.00
MAR0013476	0.75lt	Extra White	10.00
MAR0013477	3lt	Extra White	33.00
MAR0013478	9lt	Extra White	60.00



### SVR - ΥΨΗΛΗΣ ΑΝΑΚΛΑΣΤΙΚΟΤΗΤΑΣ, ΜΗ ΑΝΑΦΛΕΞΙΜΟΣ, ΡΗΤΙΝΟΥΧΟΣ ΠΑΣΤΩΔΗΣ ΣΟΒΑΣ

Υψηλής ανακλαστικότητας, μη αναφλέξιμος, έγχρωμος παστώδης ακρυλικός σοβάς, ενισχυμένος με ρητίνες σιλικόνης. Κατάλληλος για τελική επίστρωση σε συστήματα εξωτερικής θερμομόνωσης (ETICS), σε παλιές και νέες επιφάνειες κτιρίων. Προσφέρει υψηλή ελαστικότητα, υδατοαπωθητικότητα και παρουσιάζει άριστη πρόσφυση σε επιφάνειες από εμφανές μπετόν, σοβά, σκυρόδεμα, τσιμεντοσανίδες κτλ. Ανάλογα με το επιθυμητό αποτέλεσμα και την κοκκομετρία, έχουμε την διαμόρφωση λείας ή αδρής τελικής επιφάνειας.

ΚΩΔΙΚΟΣ	ΠΕΡΙΓΡΑΦΗ	ΤΙΜΗ (€)
MAR0047938	SVR PREMIUM 1.5mm XW 25kg	84.50
MAR0047939	SVR PREMIUM 1.5mm W 25kg	83.50
MAR0050090	SVR PREMIUM 1.5mm T 25kg	81.50
MAR0047940	SVR PREMIUM 1mm XW 25kg	84.50
MAR0047948	SVR PREMIUM 1mm W 25kg	83.50
MAR0050091	SVR PREMIUM 1mm T 25kg	81.50
MAR0061165	SVR MAX 1.5mm XW 25kg	79.00
MAR0061166	SVR MAX 1.5mm W 25kg	72.00
MAR0061169	SVR MAX 1mm XW 25kg	75.00
MAR0061168	SVR MAX 1mm W 25kg	72.00
MAR0044722	SVR SILICONE 1mm XW 25kg	115.00
MAR0044723	SVR SILICONE 1mm W 25kg	116.25
MAR0044720	SVR SILICONE 1.5mm XW 25kg	116.25





### DECOFILL INSTANT

Έτοιμος επισκευαστικός στόκος ενισχυμένος με συνθετική ρητίνη για εσωτερικούς και εξωτερικούς χώρους. Γεμιστικός στόκος σπάτουλας για πάχη μέχρι 5 χιλιοστά. Ενισχυόμενος με ίνες. Γενικής χρήσης, γρήγορος και καθαρός. Ανθεκτικός στο νερό και τις καιρικές συνθήκες.

ΚΩΔΙΚΟΣ	ΤΕΜ./ΣΥΣΚΕΥΑΣΙΑ	ΒΑΡΟΣ	ΤΙΜΗ (€)
DECO033302001	12	1kg	9.00



### ΕΠΙΔΙΟΡΘΩΤΙΚΗ ΤΑΙΝΙΑ MALER - UND REPARATURVLIES

Επιδιορθωτική και ενισχυτική ταινία. Ελαστική ταινία, ενισχυμένη με υαλόνημα, για την επιδιόρθωση μικρών σχισμών σε τοίχους και ταβάνια καθώς και για ποικίλες επισκευαστικές εργασίες που αφορούν ρωγμές σε δομικά υλικά. Είναι ιδανική για την επιδιόρθωση ατέλειων που προκύπτουν κατά το σπατουλάρισμα γυψοσανίδων. Κατάλληλη για εσωτερικούς και εξωτερικούς χώρους.

ΚΩΔΙΚΟΣ	ΣΥΣΚΕΥΑΣΙΑ(kg)	ΔΙΑΣΤΑΣΕΙΣ	ΤΙΜΗ (€)
DECO096017-960	20	10mx10cm	4.00



### GLUTOFILL WF ΛΕΥΚΟ ΡΗΤΙΝΟΥΧΟ ΕΠΙΣΚΕΥΑΣΤΙΚΟ ΚΟΝΙΑΜΑ

Επισκευαστικό κόνιαμα, λευκό ρητινούχο υλικό αρμολόγησης γυψοσανίδας και γεμιστικό αρμού. Λευκό ρητινούχο υλικό αρμολόγησης γυψοσανίδας και γεμιστικό αρμού. Για εσωτερικούς χώρους σε βάση γύψου ενισχυμένου με μεθυλοκυτταρίνη. Καθιστά τις επιφάνειες λείες, κατάλληλες για κόλλημα ταπετσαρίας ή βάψιμο. Είναι ιδιαίτερα κατάλληλο για γέμισμα σχισμών και σπών σε σοβάδες και τοιχοποιίες, για σπατουλάρισμα γυψοσανίδων καθώς και για χειροτεχνήματα. Αναμιγνύεται εύκολα χωρίς σβόλους. Έχει μεγάλη σταθερότητα, καλυπτική ικανότητα και πρόσφυση. Δεν μαζεύει, δεν σκάει και δεν φουσκώνει.

ΚΩΔΙΚΟΣ	ΤΕΜ./ΣΥΣΚΕΥΑΣΙΑ	ΣΥΣΚΕΥΑΣΙΑ(kg)	ΤΙΜΗ (€)
DECO064102074	10	1kg	3.25
DECO064103074	5	2kg	5.25
DECO064104074	4	5kg	11.30
DECO064106074	1	25kg	29.00



### GLUTOFILL WG ΕΝΙΣΧΥΜΕΝΟ ΛΕΥΚΟ ΡΗΤΙΝΟΥΧΟ ΚΟΝΙΑΜΑ

Ενισχυμένο λευκό ρητινούχο επισκευαστικό κόνιαμα σπάτουλας. Για εσωτερικούς χώρους σε βάση γύψου και ενισχυμένο με συνθετική ρητίνη, έχει εξαιρετικές συνδεδετικές ιδιότητες για το έτοιμο μπετόν και άλλα πολύ λεία υποστρώματα. Είναι ιδανικό για λείανση μεγάλων επιφανειών και ως συγκολλητικό ή γεμιστικό για γυψοσανίδες χωρίς ανάγκη χρήσης ενισχυτικής ταινίας. Έχει τέλεια πρόσφυση. Εφαρμόζεται σε πολύ λεπτή στρώση χωρίς να χρειάζεται συμπληρωματικό σπατουλάρισμα. Συνδέει σε οποιοδήποτε πάχος στρώσης ομοιόμορφα και χωρίς σχισμές.

ΚΩΔΙΚΟΣ	ΤΕΜ./ΣΥΣΚΕΥΑΣΙΑ	ΣΥΣΚΕΥΑΣΙΑ(kg)	ΤΙΜΗ (€)
DECO039020-102	10	1kg	4.00
DECO039037-102	5	2kg	7.00
DECO064205074	4	5kg	13.10
DECO064207074	1	20kg	42.00



**Andreas  
Epiphaniou**

Σάρωσε το QR Code για να κατεβάσεις  
τον κατάλογο ηλεκτρονικά.





Ιαπέτου 17, Βιομηχανική Περιοχή Αγίου Αθανασίου, 4101  
Λεμεσός, Κύπρος

T. 77 77 11 55

E. [info@epiphaniou-group.com](mailto:info@epiphaniou-group.com)  
W. [www.epiphaniou-group.com](http://www.epiphaniou-group.com)

FOLLOW US

